

Guide d'installation de la Tête TV

sur Kit Satellite type A4 ou A5



.nordnet.

Edition 16.09

Photos et illustrations :
Copyright © 2008-2015 Gilat Satellite Networks Ltd., Nordnet S.A. Tous droits réservés.

Toutes les marques commerciales citées dans ce document sont la propriété exclusive
de leurs détenteurs respectifs.

Copyright © 2016 Nordnet S.A.

(Sommaire)

▶ Objectif du présent guide	4
▶ Préparation	5
Contrôle du contenu du Kit Tête TV	5
Etablissement du chemin du câble	5
Pré-requis (matériel, outillage, fournitures)	6
▶ Montage	7
Passage du câble coaxial TV	7
Montage des fiches de type « F » sur le câble coaxial TV	8
Assemblage du Kit Tête TV	10
Fixation sur le bras de l'antenne parabolique	11
Branchement du câble coaxial TV	11
▶ Finitions	12
Fixation du câble coaxial TV sur la bras de l'antenne parabolique	12
Branchement du décodeur TV	12
Fixation définitive du câble coaxial TV	13

Objectif du présent guide

Installer une seconde tête, dédiée à la réception TV, sur l'antenne parabolique Nordnet. Cette tête vous permettra de recevoir les chaînes de télévision gratuites* ou payantes** diffusées depuis le satellite ASTRA 19.2° EST. La tête d'émission/réception initialement présente sur l'antenne parabolique continue quant à elle d'assurer sa fonction « Internet » avec le satellite ASTRA 28.2° EST.

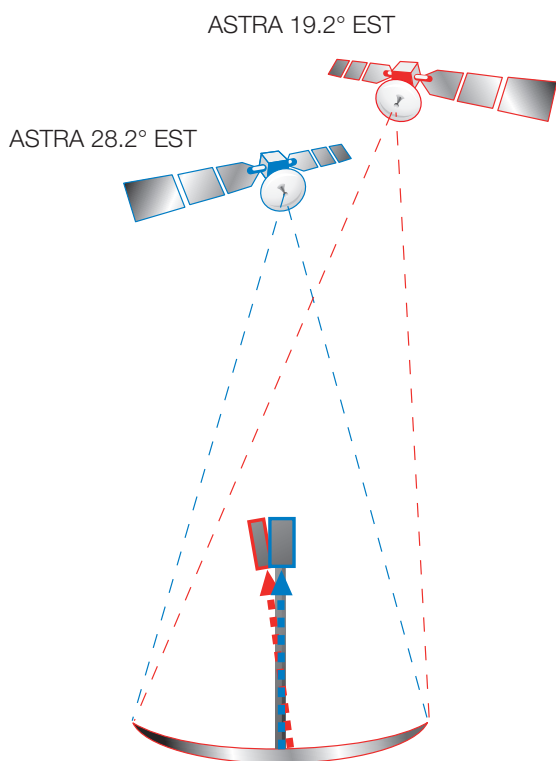

* sous réserve d'être en possession d'un décodeur basique de type « Free-to-Air » ou d'un décodeur compatible TNTSAT (que vous pouvez acquérir auprès de Nordnet).

** sous réserve d'avoir souscrit à l'offre d'un opérateur diffusant un bouquet de chaînes sur ce satellite et d'être en possession d'un décodeur adéquat.



Schéma global de l'installation



Préparation

■ Contrôle du contenu du Kit Tête TV

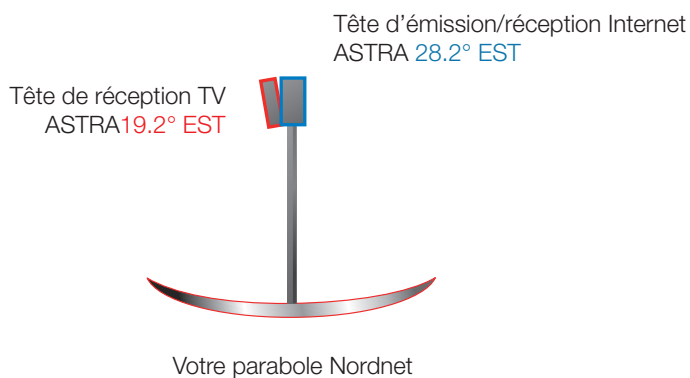
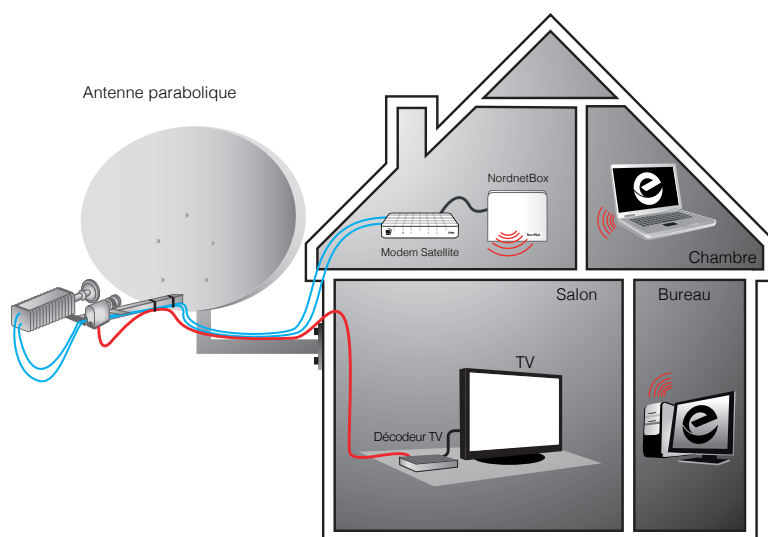
Contrôlez le contenu de votre Kit Tête TV. Si à sa réception votre équipement est endommagé ou incomplet, contactez Nordnet au 3420 (appel non surtaxé).

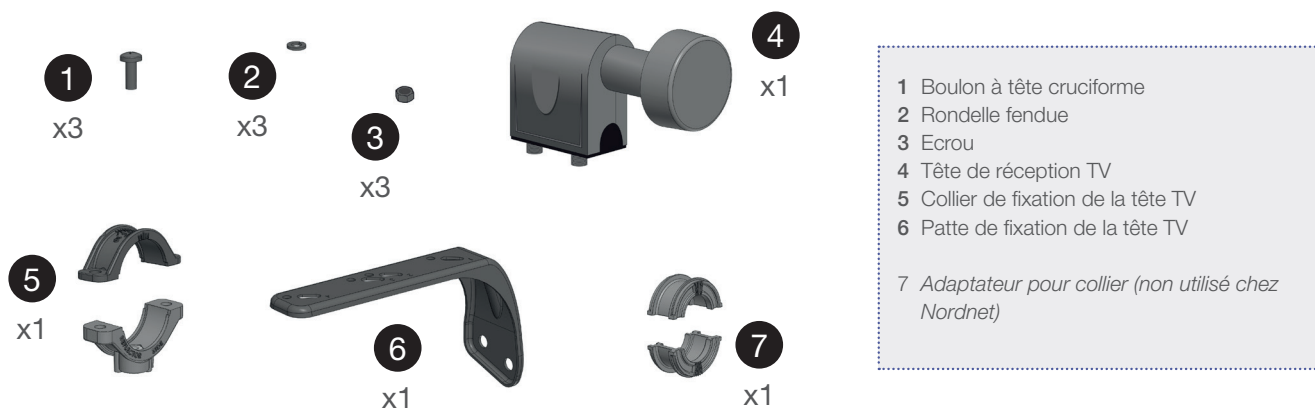

■ Etablissement du chemin du câble

Elaborez clairement le chemin que devra emprunter le câble coaxial, de l'antenne parabolique à l'endroit où vous prévoyez d'installer votre TV et votre décodeur. Tenez compte des hauteurs et longueurs des pièces à parcourir mais aussi, notamment, de l'épaisseur des murs à traverser, etc...

Il vous faudra au final déterminer la longueur de câble nécessaire.

NB : La tête de réception TV de Nordnet dispose de plusieurs connecteurs de sortie permettant d'alimenter autant de décodeurs distincts et recevoir ainsi la télévision par satellite dans vos chambres ou encore la cuisine en plus de votre salon. Si vous souhaitez vous équiper de plus d'un décodeur, élaborer chaque chemin de câble séparément et déterminez la longueur individuelle de chaque segment.

■ Pré-requis (matériel, outillage, fournitures)

Nous supposons que vous disposez déjà :

- D'une ou plusieurs TV.
- D'un ou plusieurs décodeur(s) satellite capable(s) de capter les chaînes de télévision qui vous intéressent, diffusées depuis le satellite ASTRA 19.2° EST (ex : décodeur CanalSat, décodeur TNTSAT, décodeur basique « Free-to-Air »). Vous pourrez acquérir ce type de matériel dans votre magasin de TV/Hi-Fi habituel ou auprès de Nordnet (décodeur TNTSAT uniquement).
- En fonction de votre TV et de votre décodeur : un câble PERITEL ou un câble HDMI permettant de les relier tous deux.

Vous aurez besoin des outils suivants durant l'opération de montage :

- Un tournevis cruciforme.
- Une règle à mesurer (ex : double-décimètre).
- Un cutter.
- Une pince coupante.
- Une perceuse équipée d'une mèche béton de Ø 10mm et de longueur suffisante pour percer un mur de votre habitation de part en part si aucune gaine pré-existante n'est disponible.
- Eventuellement, une clé plate de 11mm.

Vous devez acheter les fournitures suivantes dans votre magasin de bricolage habituel (quantités données pour un seul câble desservant un seul décodeur) :

- Un câble coaxial de longueur suffisante pour cheminer de l'antenne parabolique à votre décodeur. Renseignez-vous en magasin pour déterminer le type de câble à acheter en fonction de la longueur nécessaire, ceci afin de conserver le meilleur signal possible.
- Deux fiches de type F dites « à visser » ou « à compression ».

■ Pack décodeur TV satellite

**Nordnet commercialise un ensemble complet
Décodeur TNTSAT Haute Définition + câble
coaxial (30m) + fiches de type F + câble HDMI
+ disque dur.**

- Contactez le 3420 (appel non surtaxé)

Montage

■ Passage du câble coaxial TV

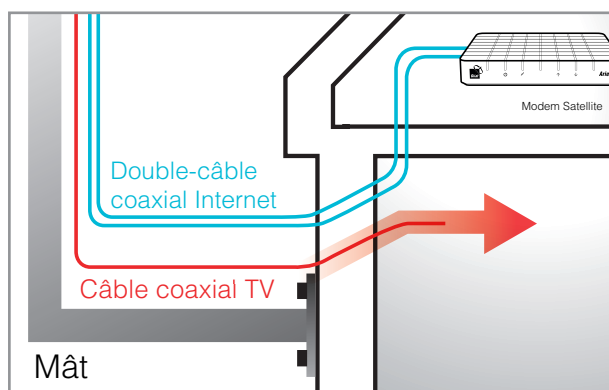

- A l'endroit qui vous convient le mieux, et si vous ne disposez pas d'une gaine pré-existante, percez le mur extérieur de votre habitation à l'aide de la mèche béton afin de faire passer le câble coaxial dédié à la réception TV, de l'antenne parabolique à la pièce dans laquelle vous souhaitez installer votre décodeur TV.

Si votre câble coaxial est déjà doté d'une fiche de type « F » à l'une de ses extrémités, laissez celle-ci à l'extérieur du bâtiment.

Une parfaite connaissance de vos installations en matière de conduites d'eau et de réseau électrique est ici INDISPENSABLE afin d'éviter tout incident !

Ne fixez pas le câble maintenant, vous aurez besoin de « mou » aussi bien à l'extérieur qu'à l'intérieur de votre habitation.

NB : ne tordez jamais un câble coaxial. Préférez lui faire effectuer une petite courbe plutôt qu'une cassure à angle droit.



ASTUCE

Afin d'éviter les infiltrations d'eau pensez à percer en oblique remontant vers l'intérieur. Vous pourrez, une fois votre tête TV correctement installée, colmater l'orifice avec un joint de silicone ou de la mousse expansive.

■ Montage des fiches de type "F" sur le câble coaxial

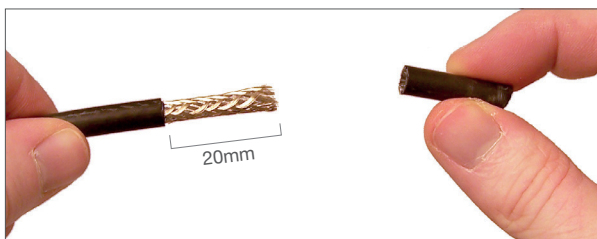

- Dénudez délicatement à l'aide du cutter l'extrémité du câble située à l'intérieur de votre habitation sur 20mm.

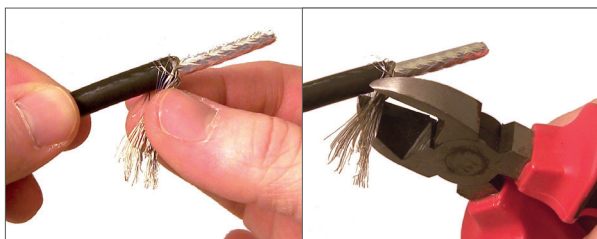

- Déroulez la tresse vers l'arrière du câble et coupez le surplus comme le montre la photo ci-contre. N'en laissez que quelques millimètres.

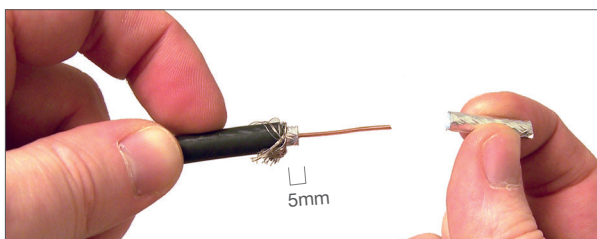

- Toujours à l'aide du cutter, coupez l'isolant (partie dure centrale entourée d'une feuille d'aluminium) en vous arrêtant à 5mm de la gaine. Cette opération fera apparaître l'âme de cuivre (fil de cuivre central).

ATTENTION : La tresse et la feuille d'aluminium ne doivent jamais entrer en contact avec l'âme de cuivre sous peine d'endommager le décodeur lors de sa mise sous tension.

→ Dans le cas d'une fiche de type "F" à visser :

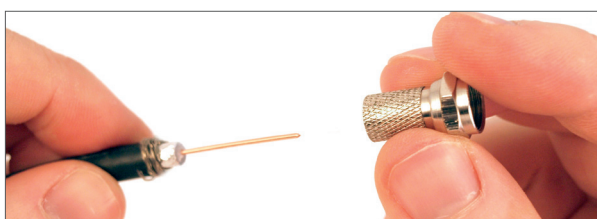

- Présentez une fiche de type « F » sur le câble et vissez-la.

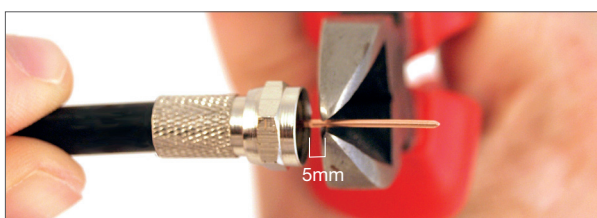

- Coupez ensuite l'âme de cuivre en ne la laissant dépasser du bord de la fiche « F » que de 5mm.

▶ Répétez l'opération de montage de la seconde fiche «F» sur l'autre extrémité du câble si cette dernière en est dépourvue.

→ Dans le cas d'une fiche de type "F" à compression :

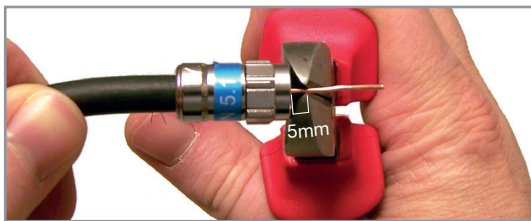
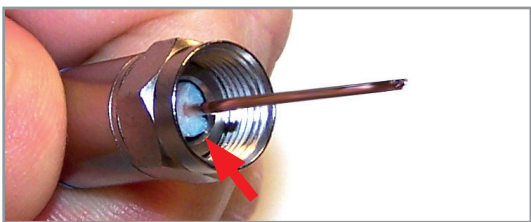
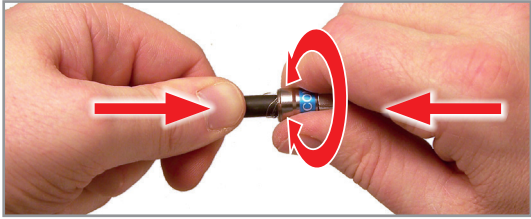
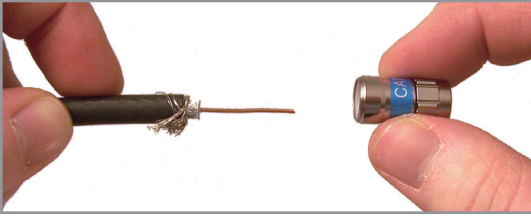

■ Présentez une fiche de type « F » sur le câble tel qu'illustré sur la photo ci-contre.

■ Enfoncez-la fermement (en lui faisant effectuer au besoin quelques mouvements rotatifs) tout en exerçant une poussée sur le câble ...

... jusqu'à ce que l'isolant arrive en butée du filetage comme le montre l'illustration ci-contre.

■ Enfin, coupez l'âme de cuivre en ne la laissant dépasser du bord de la fiche « F » que de 5mm.

■ Présentez la fiche, ainsi montée sur le câble, sur l'entrée d'antenne de votre décodeur TV par satellite et débutez très délicatement son vissage.

A cet instant, il est **IMPERATIF** que vous n'ayez en aucun cas branché l'alimentation électrique du décodeur.

■ Poursuivez le vissage au moyen d'une clé plate de 11mm, cela aura pour effet de serrer la fiche sur le câble.

▶ Répétez l'opération de montage de la seconde fiche «F» sur l'autre extrémité du câble si cette dernière en est dépourvue.

■ Assemblage du Kit Tête TV

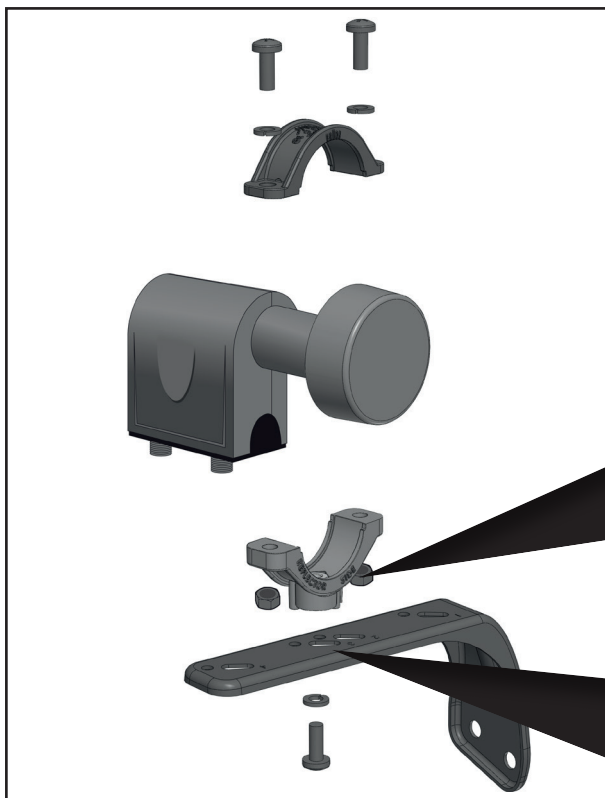

- Assemblez les différents éléments du Kit Tête TV comme illustré sur le schéma ci-contre :

Commencez par enserrer la tête TV avec les deux éléments composant son collier et unissez l'ensemble en utilisant deux boulons, rondelles et écrous. Ne vissez pas trop fort, un réglage fin de la tête va devoir être réalisé.

Notez que la face avant du collier doit être estampillée « **REFLECTOR SIDE** ».

Vissez ensuite l'ensemble tête + collier sur **l'emplacement n°3** de la patte de fixation en utilisant la dernière vis et la dernière rondelle fendue.

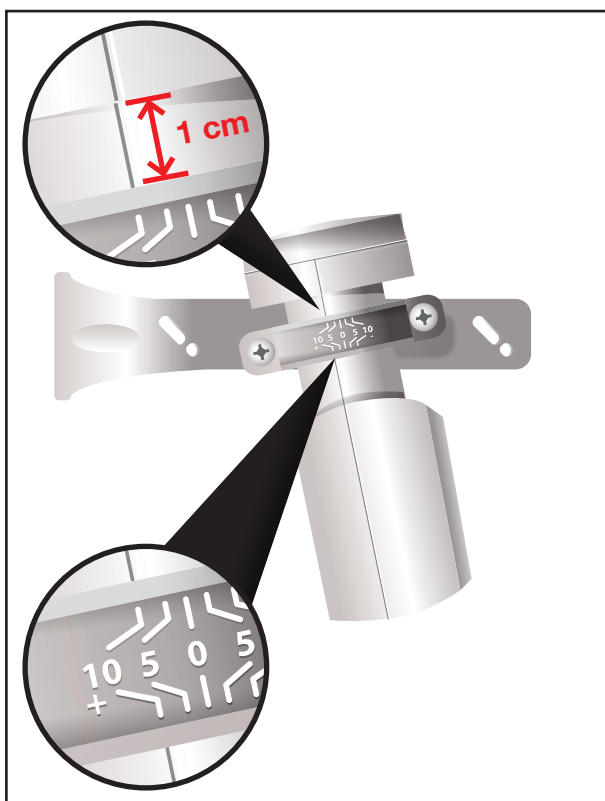

- Ajustez le positionnement de la tête par rapport au bord du collier. Un écart d'un centimètre est requis pour optimiser la réception du signal TV.

Alignez ensuite la jointure de la coque de la tête sur l'indicateur gradué « +10 » (notez bien le signe positif !), ceci afin de maximiser la qualité du signal.

■ Fixation sur le bras de l'antenne parabolique

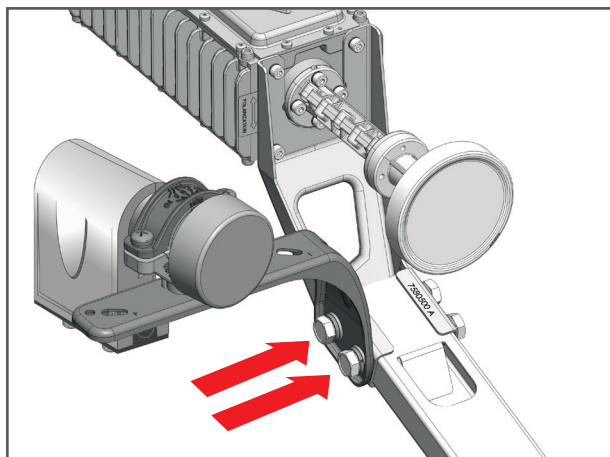

Si vous procédez à l'installation de la tête TV sur une parabole déjà pointée, nous vous invitons à effectuer les manipulations suivantes le plus délicatement possible. Dans le cas contraire vous risqueriez de fausser le pointage de votre parabole !

■ Unissez maintenant l'ensemble à la patte de fixation de la tête d'émission/réception Internet comme illustré ci-contre en utilisant les boulons et rondelles initialement livrés avec le Kit Satellite.

■ Branchement du câble coaxial TV

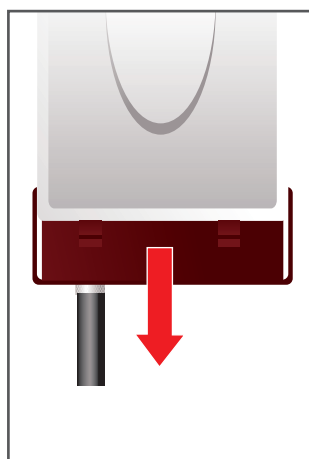
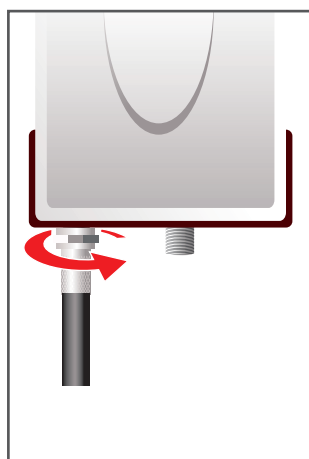

■ Branchez le câble coaxial TV sur l'un des connecteurs de sortie de la tête de réception TV puis protégez la fiche de type « F » en faisant coulisser la partie mobile de la tête.

Si vous procédez à l'installation de la tête TV sur une parabole déjà pointée, agissez très délicatement afin de ne pas en fausser l'orientation !

Finitions

■ Fixation du câble coaxial TV sur le bras de l'antenne parabolique

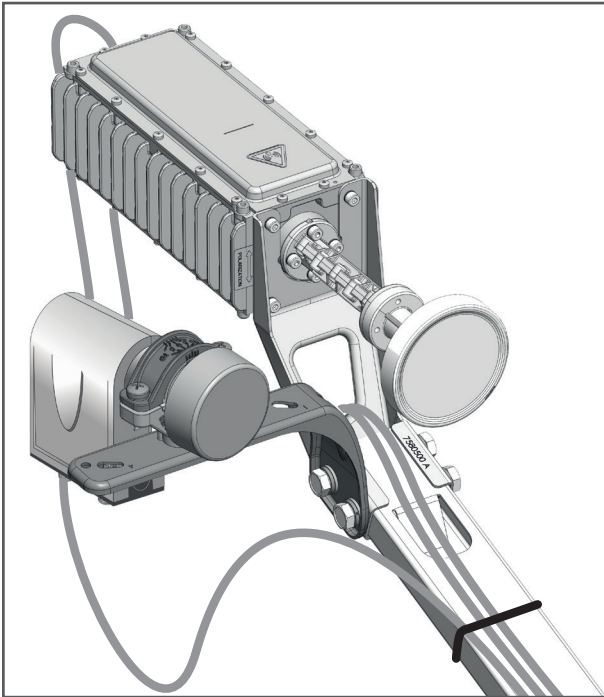

- Fixez le câble TV le long du mât et du bras de support de tête en utilisant, par exemple, des attaches autobloquantes.

Prenez soin de lui faire effectuer une boucle « pendante », comme illustré ci-contre, ceci afin de bénéficier à l'avenir d'une longueur de câble suffisante lors de vos éventuelles opérations de maintenance.

Agissez très délicatement afin de ne pas fausser l'orientation de la parabole !

■ Branchement du décodeur TV



- Si ce n'est déjà fait, connectez le câble provenant de la tête de réception TV sur votre décodeur et reportez-vous à la documentation fournie avec ce dernier pour effectuer une mémorisation des chaînes disponibles sur le satellite ASTRA 19.2° EST.

■ Fixation définitive du câble coaxial TV

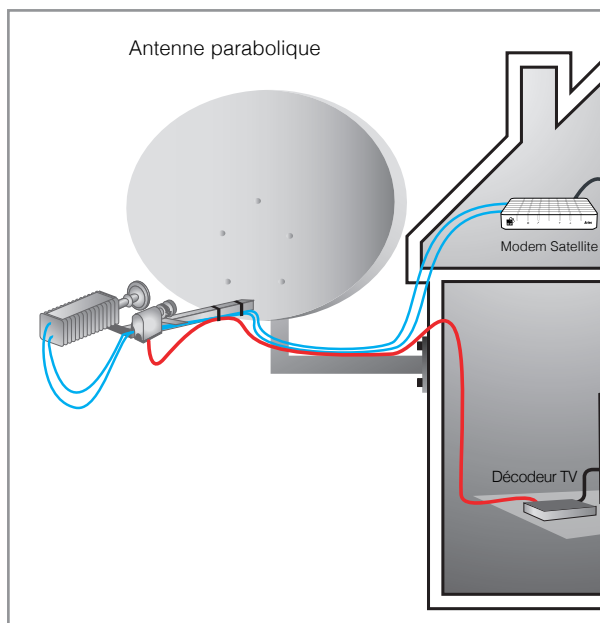

- Débranchez le câble coaxial de votre décodeur et fixez-le le long de vos murs, aussi bien à l'extérieur qu'à l'intérieur si vous n'avez pu le faire cheminer dans une gaine pré-existante.

NB : ne perçez jamais le câble coaxial de part en part. Vous mettriez en contact l'âme de cuivre et la tresse. Ne tordez jamais le câble. Préférez lui faire effectuer une petite courbe plutôt qu'une cassure à angle droit.

- Une fois l'opération intégralement effectuée, rebranchez le câble coaxial sur votre décodeur.



Une question ?

Retrouvez-moi sur

<http://assistance.nordnet.com>

Assistance technique

0892 70 20 33 (0,35€/min + prix appel)

Service clients

3420 (appel non surtaxé)

.nordnet.
nos solutions Internet vous ouvrent le monde

