



Incl. NordnetBox Emotion

GUIDE D'INSTALLATION DU ROUTEUR EXTÉRIEUR 4G

Modèle MF268

Edition 23.06 EM

.nordnet.

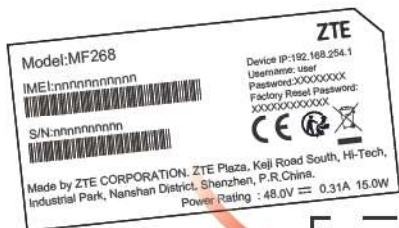

Collez ici le duplicata de l'étiquette que vous trouverez dans le carton d'emballage de votre Routeur Extérieur 4G.

Photos et illustrations :
Copyright © 2020-2023 ZTE Corporation, Nordnet S.A. Tous droits réservés.

Toutes les marques commerciales citées dans ce document sont la propriété exclusive de leurs détenteurs respectifs.

Copyright © 2023 Nordnet S.A.

SOMMAIRE

①	LISTE DES MATÉRIELS FOURNIS	4
②	OBJECTIF DU PRÉSENT GUIDE	7
③	PRÉPARATION DE VOTRE INSTALLATION	8
	Outillage et consommables requis	8
	Informations d'orientation associées à votre lieu d'installation	8
④	INSTALLATION DU ROUTEUR EXTÉRIEUR 4G	10
	Comment déterminer l'emplacement de fixation de votre Routeur Extérieur 4G ?.....	10
	Contrôle de l'intensité du signal 4G.....	12
	Activation de votre abonnement Nordnet.....	16
	Fixation du mât.....	28
	Passage définitif du câble Ethernet PoE	36
	Fixation du Routeur Extérieur 4G sur le mât	37
	Finitions.....	40
⑤	INSTALLATION DES MATÉRIELS ET SERVICES SUPPLÉMENTAIRES	42
	Installation de boîtiers CPL.....	42
	Installation de la téléphonie par Internet.....	44
	Configuration de vos différents matériels informatiques et de loisir	47
	ANNEXES	48

IMPORTANT



L'installation du matériel peut présenter certains risques (ex : risque de chutes, de coupures, de chocs électriques...). Nous vous invitons donc à prendre toutes les précautions utiles, afin d'assurer votre sécurité, lors de l'installation et de l'utilisation du matériel, notamment en utilisant toute protection adaptée et en respectant scrupuleusement les consignes d'installation.

Nous vous rappelons que le matériel électronique est fragile et doit être utilisé conformément à l'usage pour lequel il est prévu. Nous vous conseillons donc de veiller, entre autres, à ne pas le faire tomber et ne pas l'ouvrir.

1

LISTE DES MATÉRIELS FOURNIS

MATÉRIELS FOURNIS EN STANDARD

SUPPORT DE FIXATION MURAL

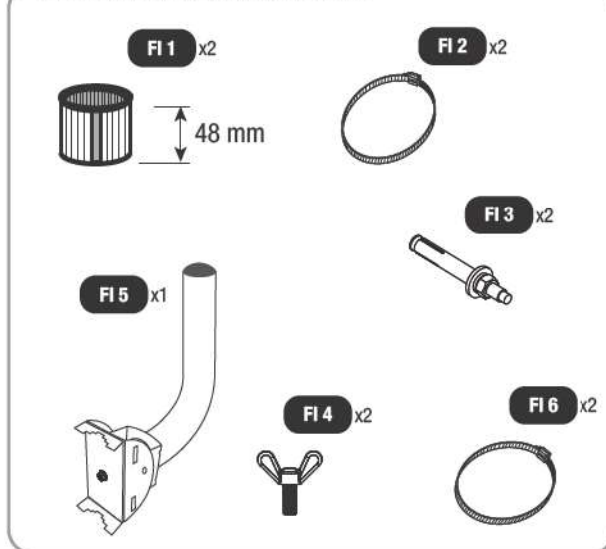

ROUTEUR EXTÉRIEUR 4G

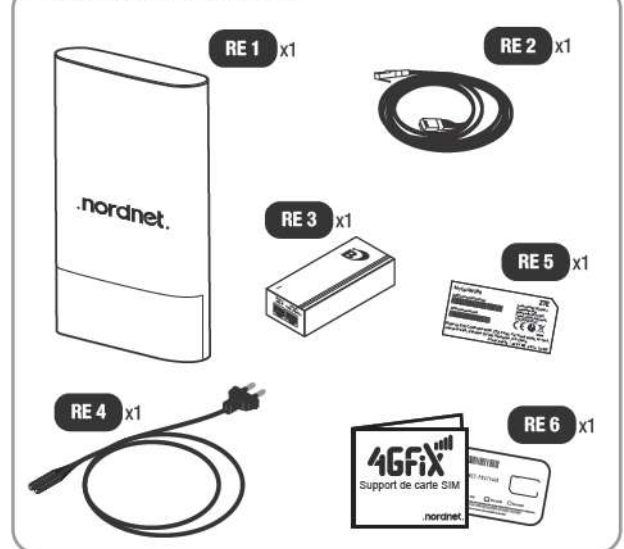

VISSERIE POUR ROUTEUR EXTÉRIEUR 4G

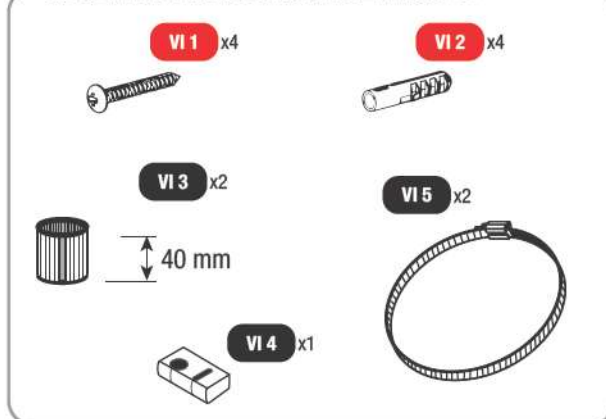

CÂBLAGE

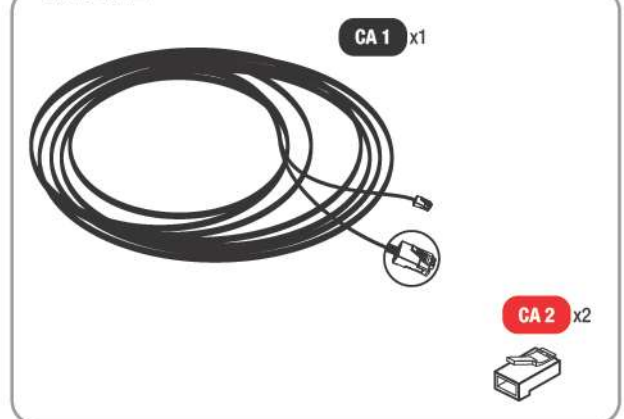

NORDNETBOX*

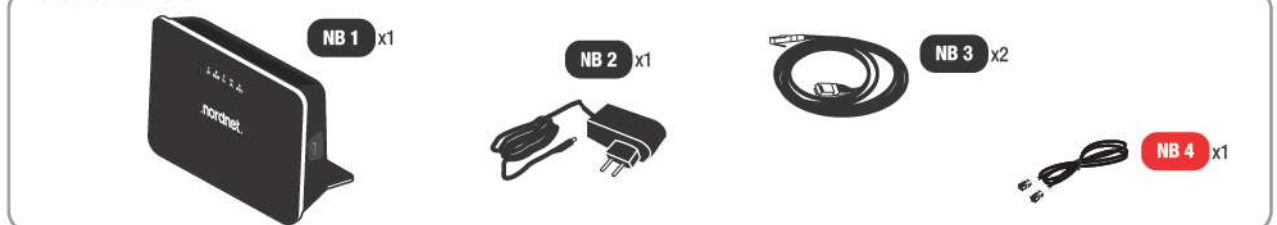

Si à sa réception votre équipement est endommagé ou incomplet, contactez Nordnet à l'adresse : <https://www.nordnet.com/contactez-nous> ou au 3420 (service gratuit + prix appel).

* La NordnetBox est mise à votre disposition pour la durée de votre abonnement.

- FI 1 : Joint « grand modèle » 48 mm.
- FI 2 : Collier de serrage modèle « 65-89 ».
- FI 3 : Goujon d'ancrage 55 mm.
- FI 4 : Vis « papillon ».
- FI 5 : Mât et sa platine de fixation.
- FI 6 : Collier de serrage modèle « 32-50 ».
- RE 1 : Routeur Extérieur 4G modèle MF268.
- RE 2 : Câble Ethernet.
- RE 3 : Boîtier d'alimentation électrique PoE.
- RE 4 : Câble d'alimentation électrique.
- RE 5 : Duplicata de l'étiquette du Routeur Extérieur 4G.
- RE 6 : Support de la carte SIM du Routeur Extérieur 4G.
- VI 1 : Vis à tête bombée 30 mm → non utilisée.
- VI 2 : Cheville nylon 30 mm → non utilisée.
- VI 3 : Joint « petit modèle » 40 mm.
- VI 4 : Joint passe-câble.
- VI 5 : Collier de serrage « grand modèle ».
- CA 1 : Câble Ethernet PoE (20 mètres).
- CA 2 : Fiche de type RJ-45 → non utilisée sauf en cas de détérioration des fiches originales du câble PoE (NB : pince à sertir alors obligatoire).
- NB 1 : NordnetBox modèle « Emotion » (box Internet Wi-Fi).
- NB 2 : Bloc d'alimentation électrique de la box.
- NB 3 : Câble Ethernet.
- NB 4 : Câble téléphonique RJ-11 → non utilisé sauf en cas de livraison d'un matériel supplémentaire de type Téléphone DECT par Nordnet.

MATÉRIELS SUPPLÉMENTAIRES

Ces matériels peuvent être inclus nativement dans votre formule d'abonnement ou faire l'objet d'options.



- SM 1 : Carte SIM Nordnet et guide d'assistance à l'activation de la ligne mobile.
- SP 1 : Smartphone
- SP 2 : Chargeur du smartphone (et son câble USB)

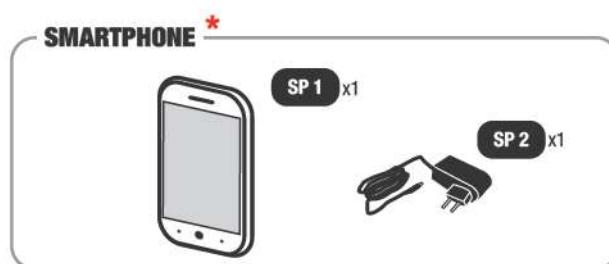

* La mise en service de ces matériels n'est pas abordée dans le présent guide. Chacun d'eux est doté de son propre guide d'installation à consulter une fois votre accès Internet opérationnel.

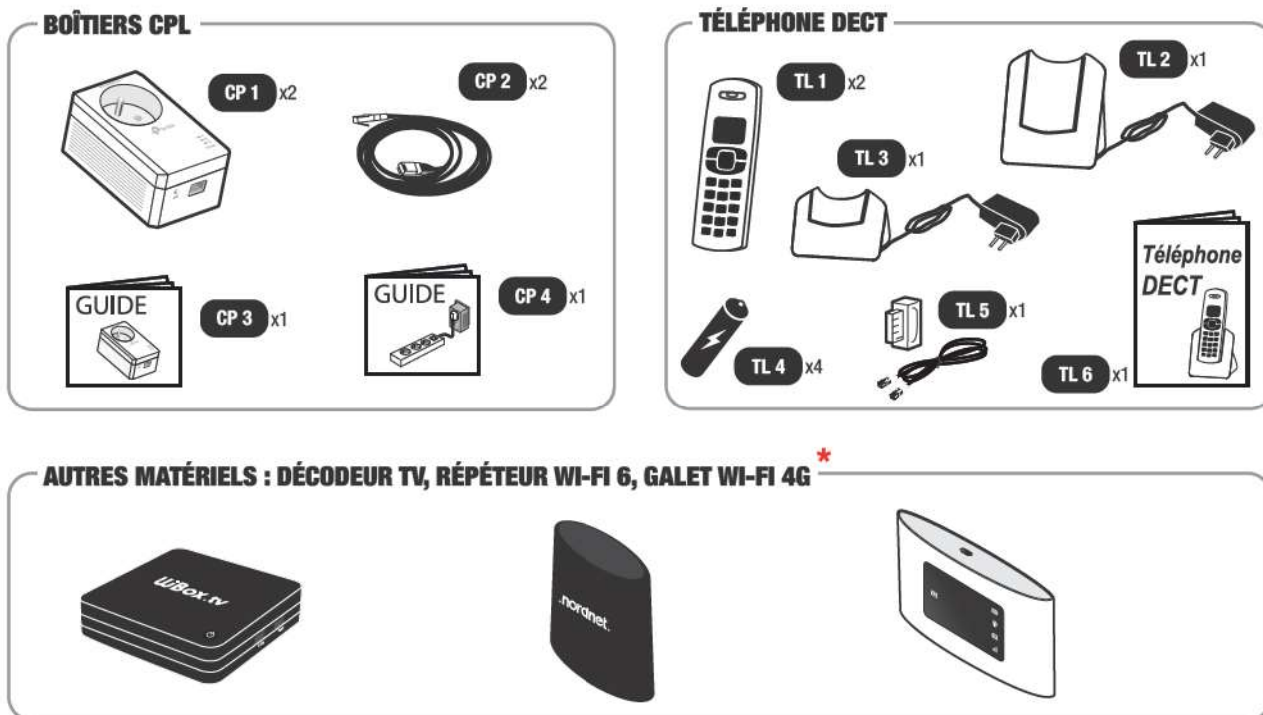

- CP 1 : Boîtier CPL.
- CP 2 : Câble Ethernet.
- CP 3 : Guide d'installation rapide des boîtiers CPL.
- CP 4 : Manuel d'utilisation des boîtiers CPL.
- TL 1 : Combiné téléphonique sans fil de type DECT.
- TL 2 : Base DECT et socle de rechargement électrique pour un premier combiné.
- TL 3 : Socle de rechargement électrique pour un second combiné.
- TL 4 : Pile rechargeable 1,2V - 300mAh - AAA.
- TL 5 : Câble téléphonique RJ-11 et sa fiche gigogne.
- TL 6 : Manuel utilisateur du Pack de téléphones DECT.

AUTRES MATÉRIELS :

- DT 1 : Décodeur TV modèle V3.
- RP 1 : Répéteur Wi-Fi 6.
- GA 1 : Galet Wi-Fi 4G modèle MF920 U.

* La mise en service de ces matériels n'est pas abordée dans le présent guide. Chacun d'eux est doté de son propre guide d'installation à consulter une fois votre accès Internet opérationnel.

2

OBJECTIF DU PRÉSENT GUIDE

■ INTRODUCTION

Ce guide vous présente l'intégralité de la procédure d'installation de votre Routeur Extérieur 4G et de certains des matériels supplémentaires listés au chapitre 1.

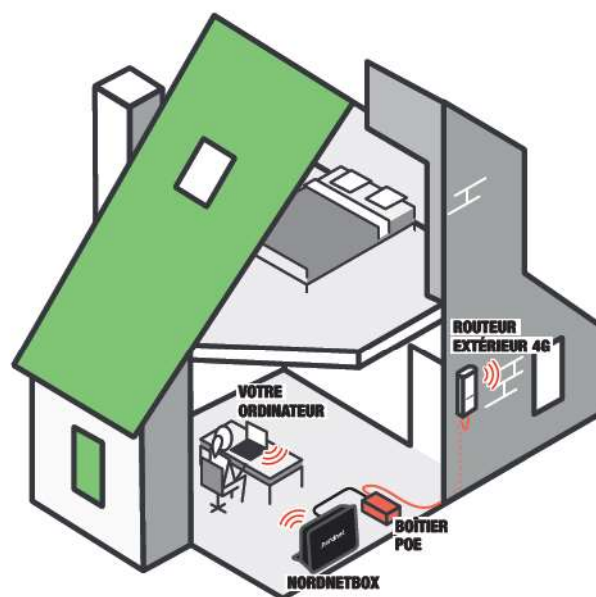

Résumé des grandes étapes de l'installation :

- 1** - La détermination d'un emplacement d'installation pour le Routeur Extérieur 4G, son boîtier PoE et la NordnetBox.
- 2** - L'installation de la NordnetBox
- 3** - L'activation de votre abonnement Nordnet
- 4** - La fixation définitive du câble Ethernet PoE et la fixation du Routeur Extérieur 4G sur son mât
- 5** - L'installation d'éventuels matériels supplémentaires comme les boîtiers CPL, la téléphonie fixe et la configuration de vos ordinateurs et autres appareils devant se connecter à Internet.

■ INSTALLATION DES MATÉRIELS SUPPLÉMENTAIRES

L'installation de certains des matériels supplémentaires que vous aurez pu obtenir auprès de Nordnet dans le cadre de votre abonnement Internet sera abordée dans ce guide.

A chaque fois que nécessaire, un encart dédié vous indiquera les manipulations à réaliser ou les points d'attention à observer le cas échéant. Il prendra la forme suivante :

ACCESSOIRE xxxxxx

Indication à suivre si vous avez été livré du matériel xxxxxx.

3

PRÉPARATION DE VOTRE INSTALLATION

■ OUTILLAGE ET CONSOMMABLES REQUIS



■ Si vous avez décidé d'installer vous-même votre Routeur Extérieur 4G, vous aurez besoin de vous munir des outils et matériels suivants :

- Clé plate, mixte (cliquet conseillé) ou débouchée de 10 mm
- Petit marteau ou maillet
- Perceuse
- Foret à béton de diamètre 8 mm (correspondant aux goujons de fixation du support mural)
- Foret à béton de diamètre 15 à 20 mm et de longueur suffisante pour percer un mur extérieur de votre habitation de part en part (servira au passage du câble Ethernet PoE si vous ne disposez pas d'une gaine pré-existante)
- Tournevis plat
- Tournevis cruciforme
- Ruban adhésif résistant
- Mastic de silicone ou mousse expansive (finitions post-perçage)

■ INFORMATIONS D'ORIENTATION ASSOCIÉES À VOTRE LIEU D'INSTALLATION

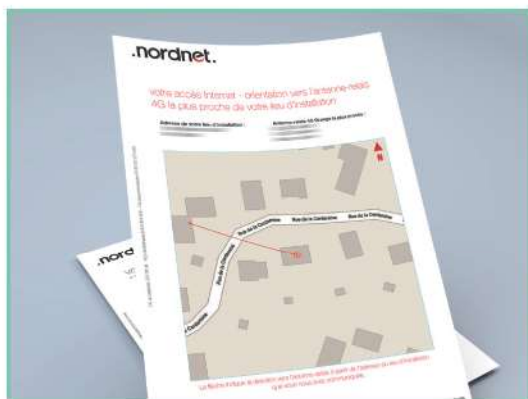

■ Avant de débiter les opérations d'installation de votre Routeur Extérieur 4G, il vous faut mettre de côté le courrier ou l'e-mail de Bienvenue que Nordnet vous a fait parvenir suite à votre abonnement.

Il contient un document au sein duquel figure une carte géographique du lieu d'installation dont vous nous avez communiqué l'adresse lors de votre souscription. Sur celle-ci, une flèche indique la direction vers l'antenne relais 4G dont vous chercherez à obtenir le signal.

ACCESSOIRE TÉLÉPHONE DECT

Cette partie de la procédure d'installation ne concerne que les clients ayant été livrés d'un téléphone DECT par Nordnet. Si ce n'est pas votre cas, poursuivez simplement votre lecture en page suivante.

Vous aurez besoin de



TL 1 x2

Combiné
téléphonique
DECT



TL 2 x1

Base DECT et socle de
rechargement électrique

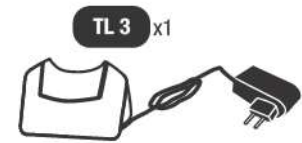

TL 3 x1

Socle de rechargement
électrique



TL 4 x4

Pile rechargeable
1,2V AAA

- Insérez les piles rechargeables dans les combinés en respectant la polarité indiquée.
- Branchez les socles de rechargement sur une prise électrique disponible.
- Posez les combinés sur les socles et laissez-les charger leurs batteries respectives le temps de l'installation de votre Routeur Extérieur 4G.

4

INSTALLATION DU ROUTEUR EXTÉRIEUR 4G

■ COMMENT DÉTERMINER L'EMPLACEMENT DE FIXATION DE VOTRE ROUTEUR EXTÉRIEUR 4G ?

Vous devrez prendre en compte deux critères dans le choix de l'emplacement de fixation de votre Routeur Extérieur 4G.

- Le premier de ces critères, le plus important de tous, est que le routeur doit **correctement recevoir le signal émis par l'antenne relais 4G présente dans votre zone géographique** et dont Nordnet vous a indiqué la direction sur le document « Orientation vers l'antenne relais 4G la plus proche de votre lieu d'installation » contenu dans votre courrier ou votre e-mail de Bienvenue (voir pages suivantes pour le détail de la procédure).
- Le second critère concerne le choix de la pièce de votre habitation dans laquelle vous souhaitez faire arriver le câble Ethernet PoE provenant du Routeur Extérieur 4G et dans laquelle seront installés le boîtier d'alimentation électrique PoE et la NordnetBox.

La NordnetBox vous permettant de relier à Internet tous les ordinateurs de la maison via Wi-Fi, vous n'avez donc pas l'absolue nécessité de faire arriver le câble Ethernet PoE à proximité immédiate d'un ordinateur.

Les seuls impératifs qui guideront votre choix sont de disposer de deux prises électriques dans la pièce, afin d'alimenter la NordnetBox ainsi que le boîtier d'alimentation PoE, et que le câble Ethernet PoE provenant du routeur puisse être passé sans difficulté depuis l'extérieur de votre habitation.

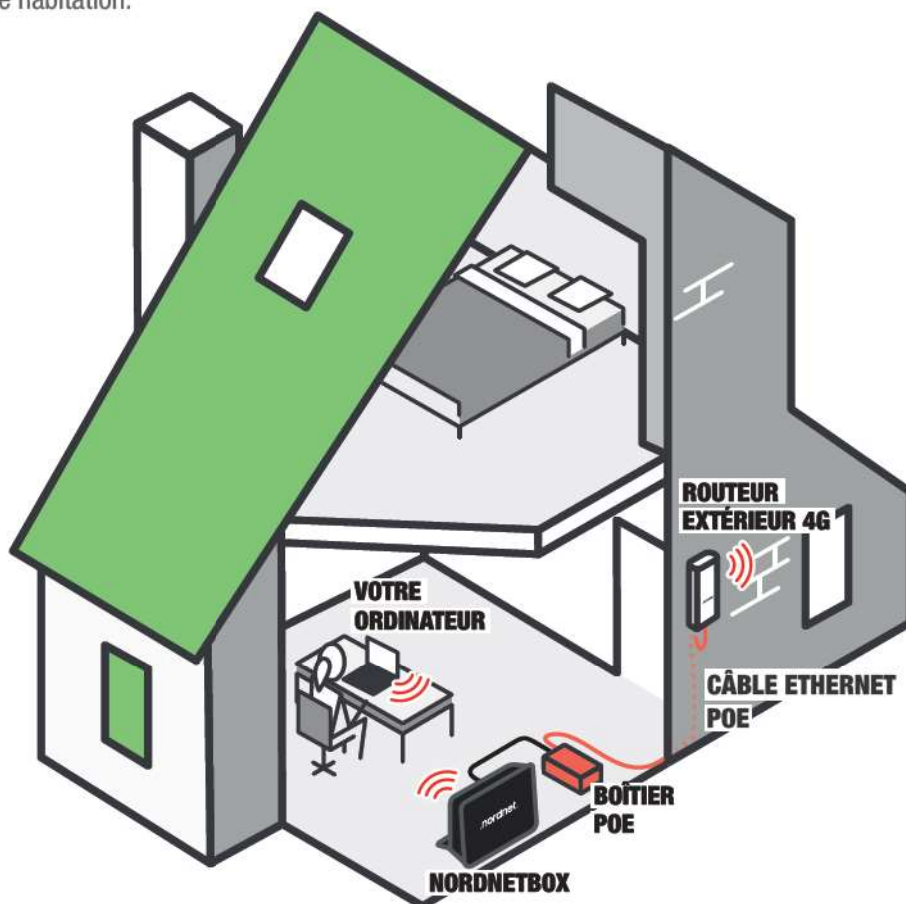

À SAVOIR

Si vous n'avez pas la possibilité, ou ne souhaitez pas, utiliser la fonctionnalité Wi-Fi de la NordnetBox, vous devrez dans ce cas installer cette dernière ainsi que le boîtier d'alimentation PoE à proximité immédiate de votre ordinateur afin de relier tous ces matériels de manière filaire. Il vous faudra par conséquent faire arriver le câble provenant du Routeur Extérieur 4G à cet endroit.

IMPORTANT

Pour des raisons de sécurité, nous vous déconseillons l'installation de ces éléments dans des combles non aménagés, dans des pièces humides ou des pièces poussiéreuses.

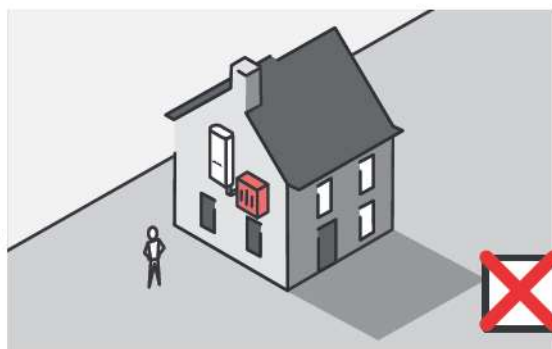
■ Quelques conseils...

Eloignez votre Routeur Extérieur des sources électromagnétiques (moteur de climatiseur, enseigne au néon...).



Inutile d'installer votre Routeur Extérieur en hauteur. Le signal 4G est facilement reçu au sol.

■ CONTRÔLE DE L'INTENSITÉ DU SIGNAL 4G

■ Introduction

Réalisé à l'extérieur de votre habitation, depuis la façade la plus exposée à l'antenne relais dont l'orientation vous a été communiquée par Nordnet, le contrôle de l'intensité du signal consiste à observer des voyants lumineux, intégrés à votre Routeur Extérieur 4G, qui vous indiqueront sur une échelle de 1 à 3 l'intensité du signal reçu. Vous laisserez, pour cette opération, le câble Ethernet PoE lâche et le passerez simplement par une fenêtre ou une porte de votre habitation.

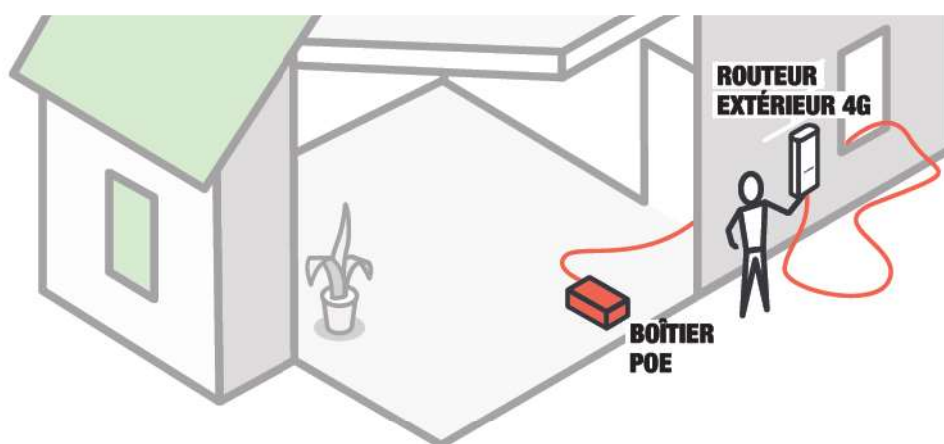

■ Branchements préalables...

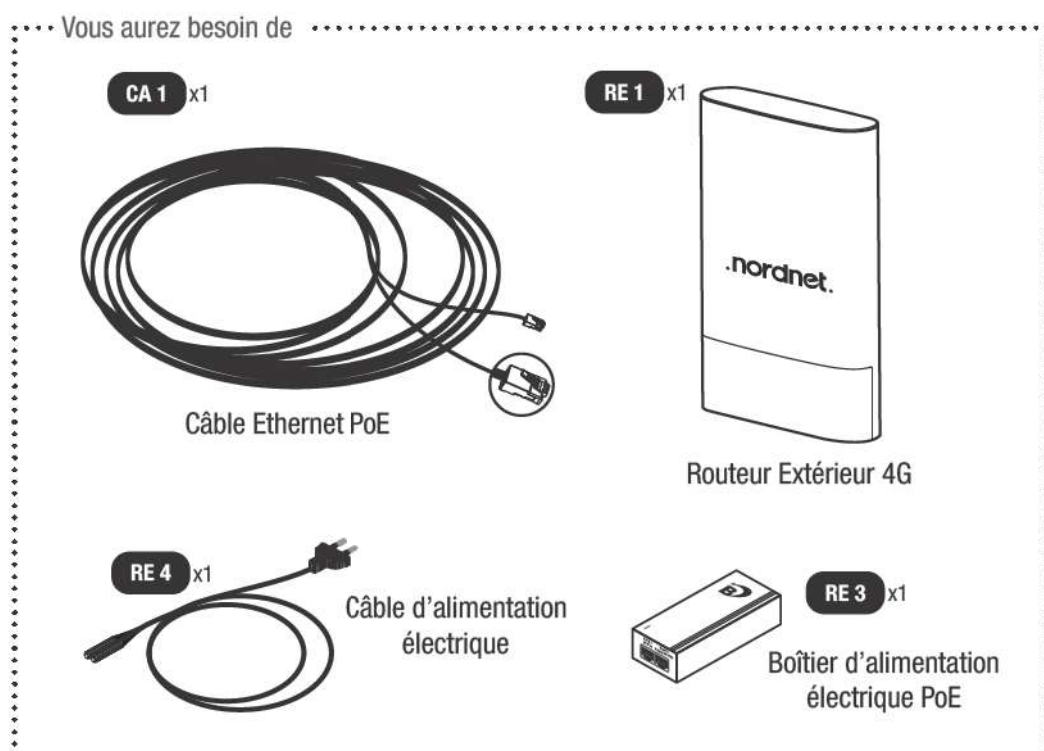

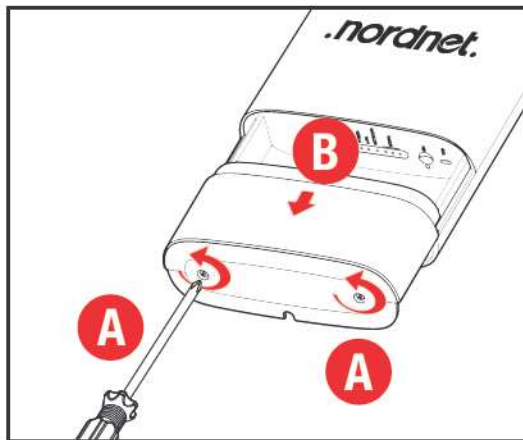

A ■ Dévissez tout d'abord les deux vis du capot du Routeur Extérieur 4G.

Notez qu'il est inutile de les retirer complètement de leur support. Elles sont petites et pourraient facilement être égarées.

B ■ Retirez le capot en le faisant coulisser vers le bas de l'appareil.

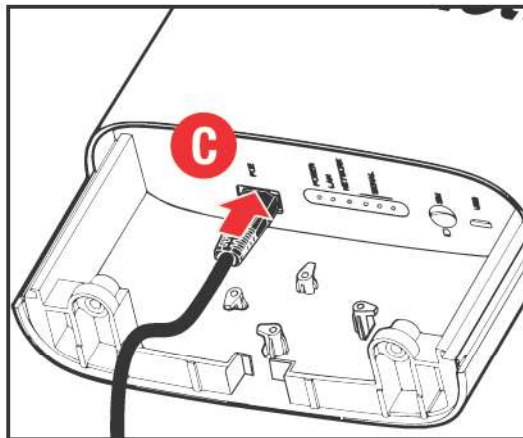

C ■ Connectez l'une des deux fiches du câble Ethernet PoE sur le port **POE** du Routeur Extérieur 4G.

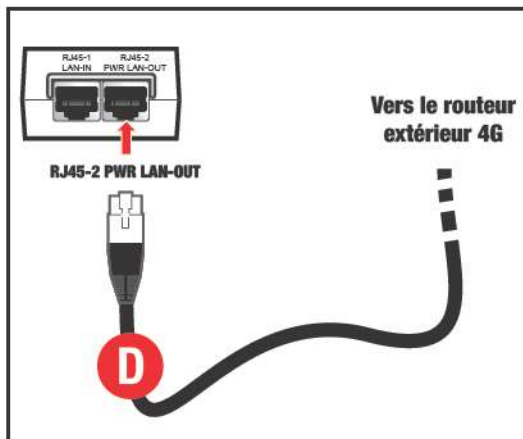

D ■ Connectez l'autre extrémité du câble Ethernet PoE sur le port **RJ45-2 PWR LAN-OUT** du boîtier d'alimentation électrique PoE.

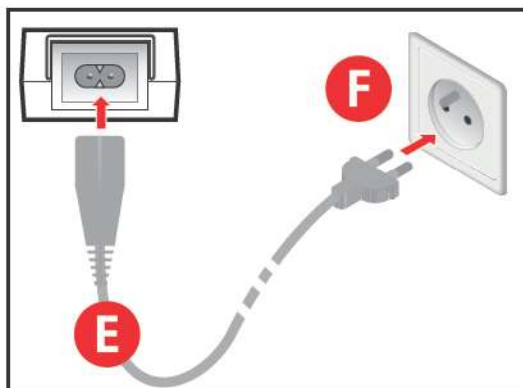

E ■ Connectez le câble d'alimentation à l'arrière du boîtier PoE...

F ■ ...puis branchez sa fiche électrique sur une prise de courant.

→ Certains voyants du Routeur Extérieur 4G commencent à s'allumer. Il est maintenant temps de passer à l'extérieur de votre habitation avec lui, en déroulant le câble Ethernet PoE auquel il est relié.

■ Vérification du signal et choix de l'emplacement de fixation du routeur

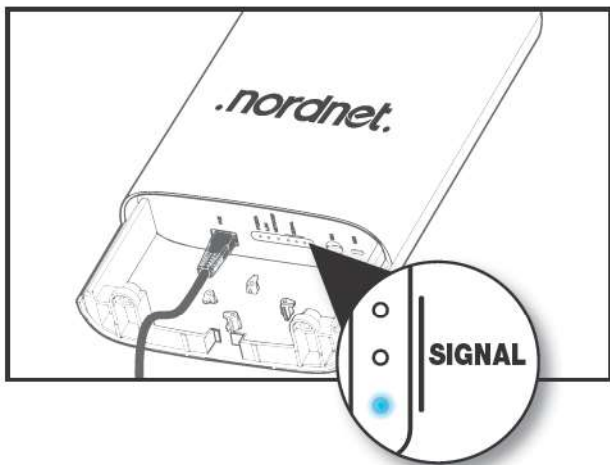
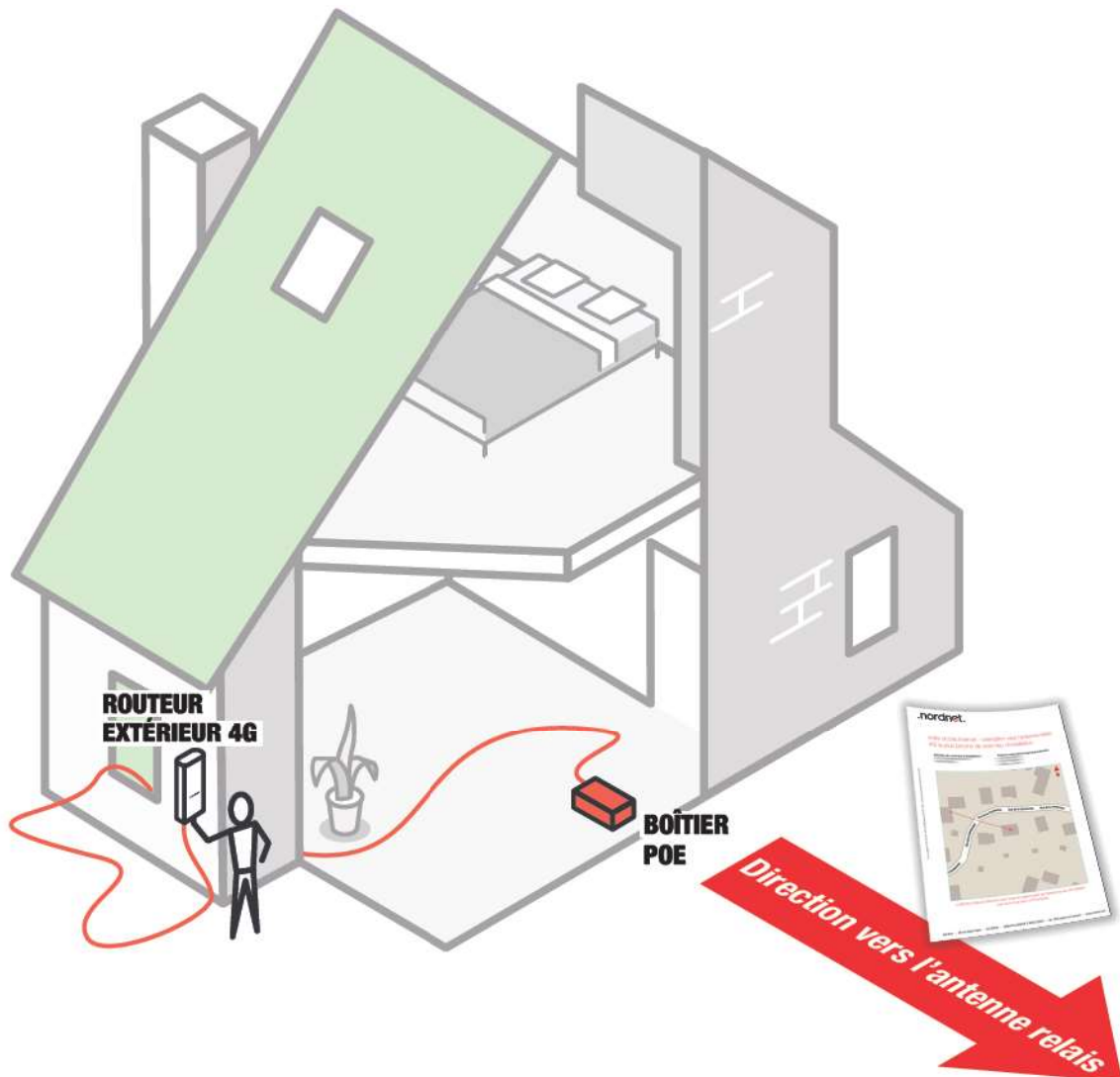

■ A l'extérieur de votre habitation, du côté de la façade orientée vers l'antenne relais dont la direction vous a été communiquée par Nordnet, examinez les voyants SIGNAL symbolisant l'intensité du signal 4G reçu.

1 seul voyant allumé ? Le signal n'est pas assez puissant pour vous fournir un accès Internet de qualité.

Déplacez-vous le long de la façade, comme vous le feriez avec un smartphone pour obtenir plus de signal. Veillez à rester à proximité des murs de l'habitation car ils réfléchissent ce dernier et permettent d'en augmenter la quantité reçue par l'appareil.

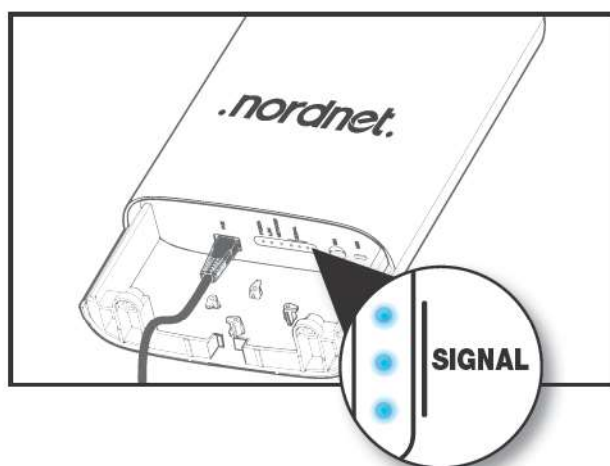
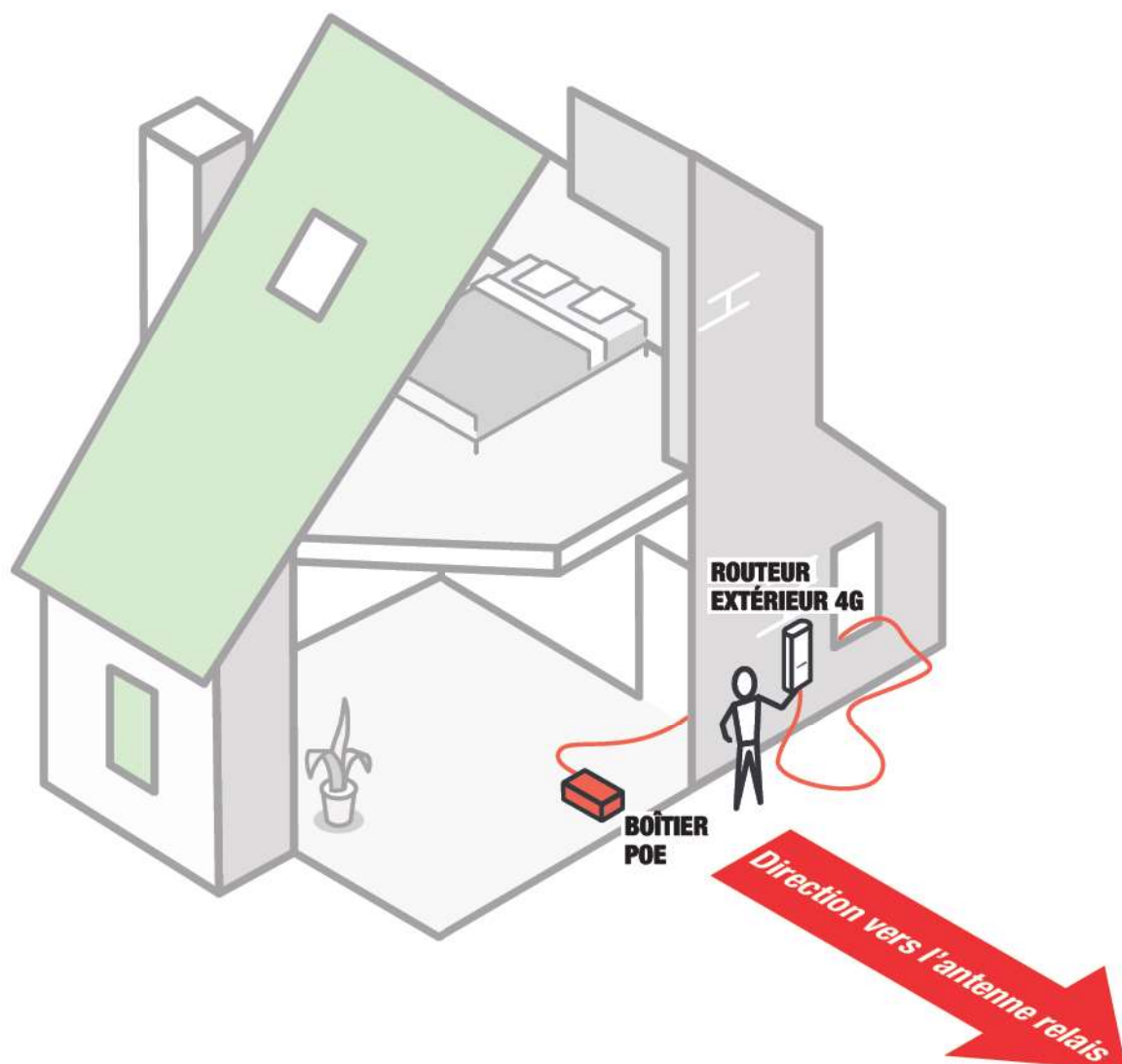

■ 2, ou mieux, 3 voyants **SIGNAL** sont allumés ? Le signal est à même de vous fournir un accès Internet de qualité.

Assurez-vous que vous pourrez fixer le mât du Routeur Extérieur 4G sans difficulté depuis cet endroit et que vous pourrez faire cheminer le câble Ethernet PoE jusqu'au boîtier d'alimentation PoE et la NordnetBox sans encombre.

Si ce n'est pas le cas, mettez-vous en quête d'un autre emplacement, plus à même de recevoir le mât et le câble, tout en conservant la même intensité de signal.

Malgré vos efforts le voyant **NETWORK** affiche une couleur VERTE ou ROUGE ? Contactez Nordnet au 3420 (service gratuit + prix d'appel).

■ ACTIVATION DE VOTRE ABONNEMENT NORDNET

■ Branchement de la NordnetBox

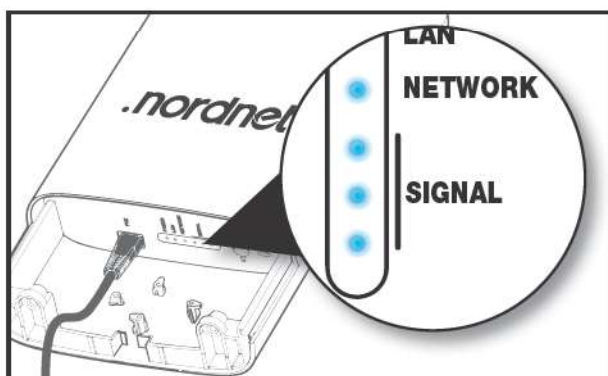
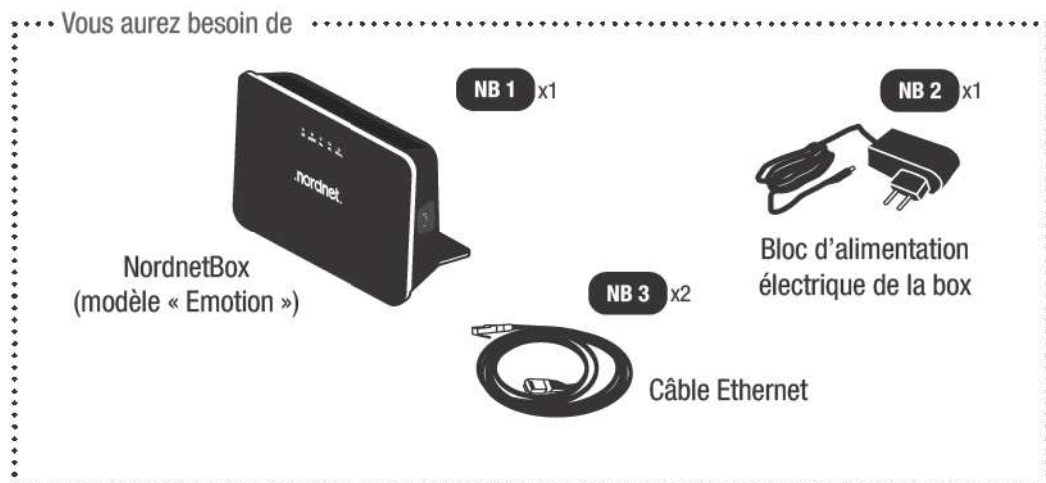

■ Le voyant NETWORK du Routeur Extérieur 4G est allumé et de couleur bleue ?

■ Deux ou trois voyants SIGNAL sont allumés et sont de couleur bleue ?

→ Vous pouvez passer à l'étape suivante et procéder au branchement de la NordnetBox puis activer votre abonnement Nordnet via un ordinateur ou un appareil mobile.

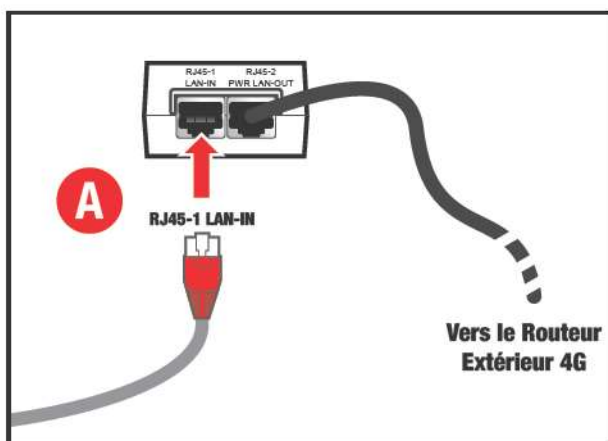

A ■ Connectez l'extrémité du câble Ethernet de couleur rouge sur le port RJ45-1 LAN-IN du boîtier d'alimentation électrique PoE du Routeur Extérieur 4G.

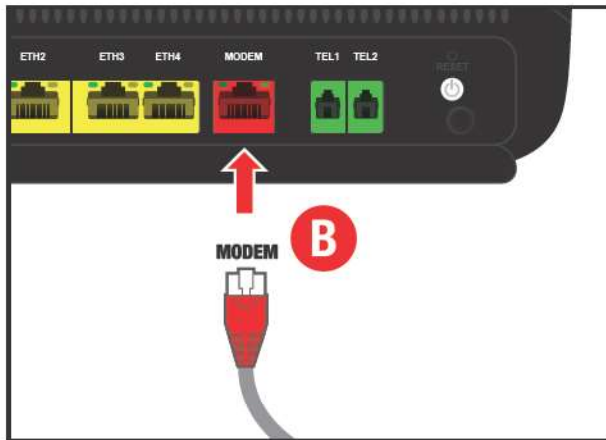

B ■ Connectez l'autre extrémité de ce câble Ethernet sur le port **MODEM** de la NordnetBox.

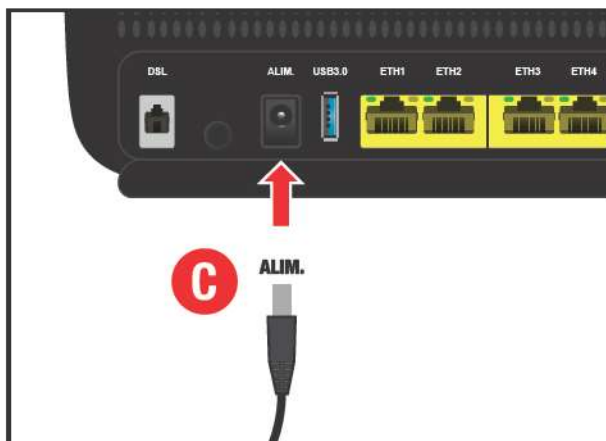

C ■ Branchez la fiche du bloc d'alimentation de la NordnetBox sur le port **ALIM.** de cette dernière.

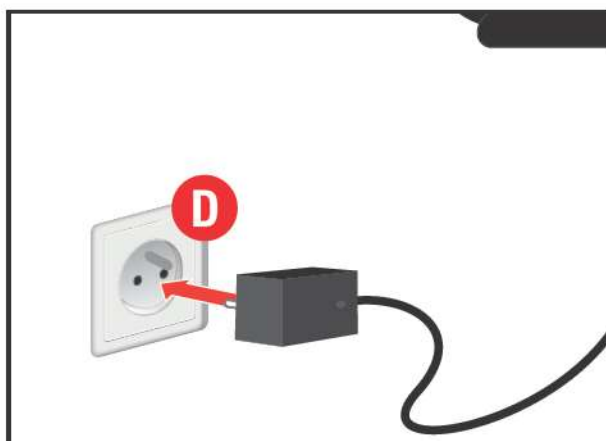

D ■ Branchez le bloc lui-même sur une prise électrique disponible.



E ■ Mettez la NordnetBox sous tension en appuyant sur son bouton I/O.

➤ **Patientez 5 minutes**, le temps que celle-ci démarre et soit opérationnelle.

■ Branchement d'un ordinateur, smartphone ou tablette en vue de l'activation de votre abonnement Nordnet

Au choix :

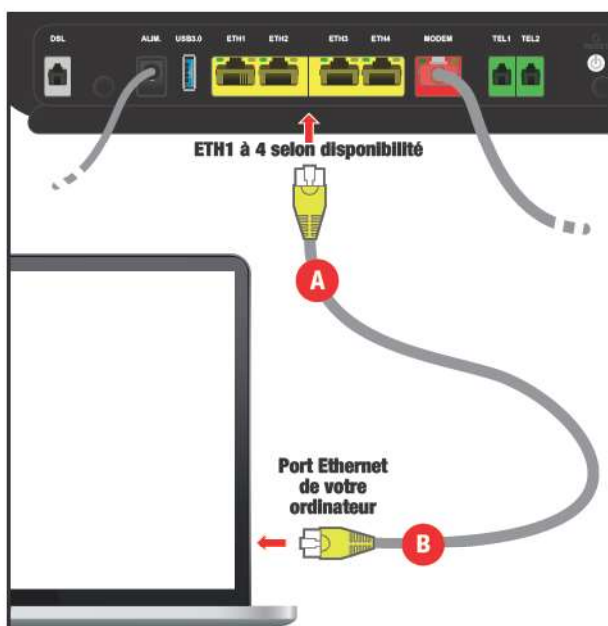

➔ via un câble Ethernet (ordinateur uniquement)

- Si vous possédez un ordinateur et que vous souhaitez le connecter en mode filaire, utilisez le second câble Ethernet livré avec la NordnetBox et connectez l'une de ses extrémités sur l'un des ports ETH jaunes de la box selon les disponibilités (point A).
- Connectez ensuite son autre extrémité sur le port Ethernet de votre ordinateur (point B).

➔ Vous pouvez à présent poursuivre votre lecture au chapitre « Activation de l'abonnement » page 26.



➔ via Wi-Fi (ordinateur, smartphone ou tablette)

■ Vérification de l'activation du Wi-Fi :

Vérifiez que le voyant « WIFI », situé sur la face avant de la NordnetBox, est allumé et de couleur verte.

Au besoin, appuyez sur le bouton « ON/OFF » du Wi-Fi, situé sur le côté gauche de l'appareil, pour activer la fonctionnalité.

■ **Nom et mot de passe du réseau Wi-Fi de votre NordnetBox modèle « Emotion » :**

Repérez le nom du réseau Wi-Fi de la NordnetBox. Il figure sur l'étiquette collée à l'arrière de l'appareil et correspond au champ « SSID ».

Faites de même avec le mot de passe Wi-Fi (champ nommé « Clé »).



Un Wi-Fi sur deux bandes de fréquences...

La NordnetBox Emotion diffuse, nativement, le Wi-Fi sur deux bandes de fréquences : 2,4 GHz et 5 GHz.

Vos différents appareils (smartphones, ordinateurs, imprimantes, TV connectées...) utiliseront automatiquement la bande de fréquences avec laquelle ils sont compatibles.

Si vous disposez d'un appareil compatible avec les deux bandes, celui-ci basculera, sans intervention de votre part, d'une bande à l'autre en fonction des déplacements que vous lui ferez effectuer au sein de votre habitation. Proche de la NordnetBox, il utilisera de préférence le réseau 5 GHz. En s'éloignant de cette dernière, il préférera utiliser le réseau 2,4 GHz. De cette façon, il bénéficiera toujours du meilleur débit possible.

Quelles sont les différences entre ces bandes de fréquences ?

Réseau 2,4 GHz	Réseau 5 GHz
Utilisable par tout appareil (cette bande de fréquences est celle utilisée depuis l'édiction des premières normes Wi-Fi).	Utilisable par les appareils « récents » uniquement.
Perturbable par les ondes électromagnétiques provenant d'un four à micro-ondes, de jouets radiocommandés utilisés intensément, babyphones...	Résiste mieux aux interférences électromagnétiques que la bande de 2,4 GHz, il peut être qualifié de plus « stable » que celle-ci.
Traverse relativement bien les cloisons et les planchers.	Traverse difficilement les murs et plafonds.
Propage son signal sur une portée allant jusqu'à 30 m sans obstacles.	Propage son signal sur une portée allant jusqu'à 15 m uniquement et sans obstacles.
Débit <u>théorique</u> pouvant aller jusqu'à 300 Mbits/s.	Débit <u>théorique</u> pouvant aller jusqu'à 1,3 Gbits/s.

Comment améliorer la diffusion du Wi-Fi au sein de votre habitation ?

Le positionnement de la NordnetBox dans la pièce que vous avez choisie est capital pour la bonne distribution des signaux Wi-Fi. Voici quelques conseils simples :

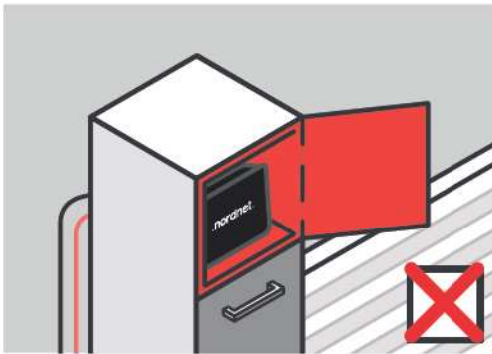

N'enfermez pas la box dans un meuble.

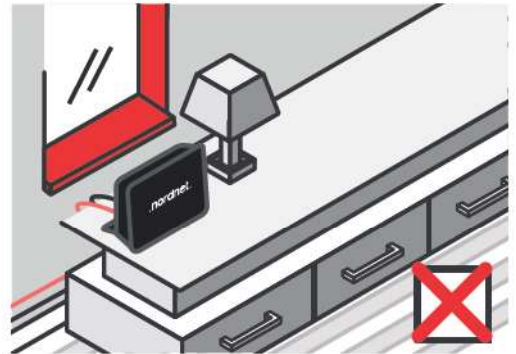

Ne la placez pas près d'une vitre ou d'un miroir.

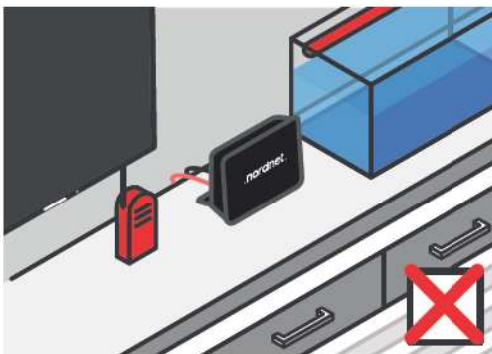

Ne la placez pas près d'autres appareils diffusant des ondes électromagnétiques (babyphones, tubes lumineux au néon...).

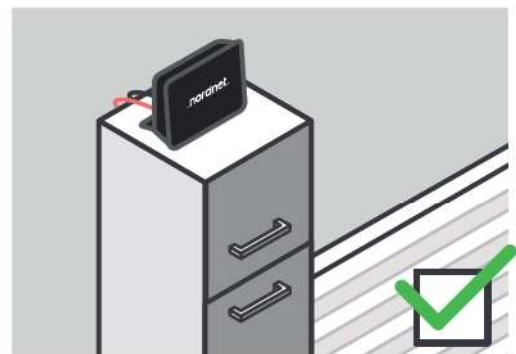

Préférez la placer en hauteur, sur un buffet, un bureau, une étagère.

Configuration Wi-Fi sous Windows 10, 8 et 7

Les captures d'écrans présentées ici proviennent de Windows 10. A de très légères modifications graphiques et lexicales près, elles correspondent à ce que vous pourrez retrouver sur les anciennes versions de Windows.

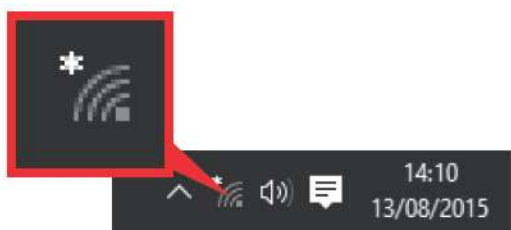

- Dans la barre des tâches de Windows (en bas, à droite de l'écran à côté de l'horloge), cliquez sur l'icône* de gestion des réseaux Wi-Fi.

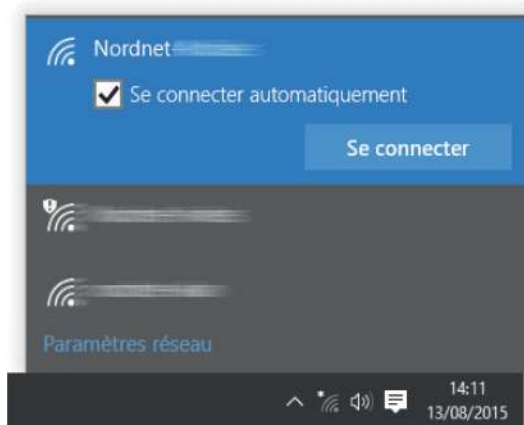

- Cliquez maintenant sur le nom du réseau correspondant au SSID de votre NordnetBox puis cochez la case relative à la connexion automatique et cliquez ensuite sur le bouton de connexion.



- Appuyez alors durant 3 secondes sur le bouton « WPS » situé sur le côté gauche de votre NordnetBox. L'association automatisée** démarre et ne prendra qu'une dizaine de secondes.

NB : si la procédure échoue, saisissez alors le mot de passe Wi-Fi (la « clé » indiquée sur l'étiquette collée à l'arrière de la NordnetBox) en respectant les majuscules et minuscules.

→ Vous pouvez à présent poursuivre votre lecture au chapitre « Activation de l'abonnement » page 26.

* Sous Windows 8, cliquez tout d'abord sur la tuile « Bureau » de l'écran d'accueil.

** Cette manipulation vous évite d'avoir à saisir le mot de passe (clé de sécurité WPA) du réseau Wi-Fi.

Configuration Wi-Fi sous macOS



- Cliquez sur le menu « Pomme » puis sur « Préférences Système... ».



- Cliquez sur l'icône « Réseau ».

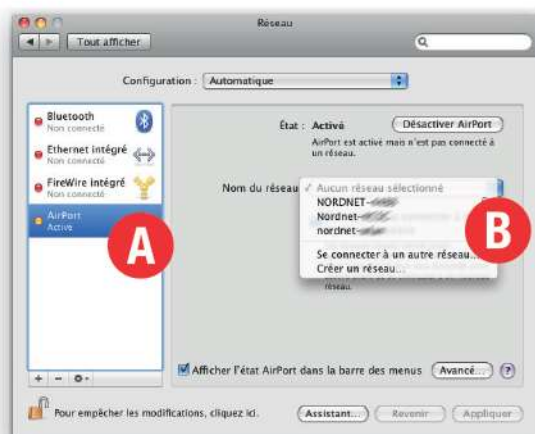

- Cliquez sur « Wi-Fi » (ou « AirPort ») dans la liste des adaptateurs située sur la partie gauche de la fenêtre (point A) puis sélectionnez «Se connecter à un autre réseau...» dans la liste déroulante des noms des réseaux (point B).

NB : si « Wi-Fi » (ou « AirPort ») est désactivé, cliquez au préalable sur le bouton « Activer le Wi-Fi » (ou « Activez AirPort ») en haut à droite dans la fenêtre.



- Cliquez au besoin sur «Afficher les réseaux» puis, dans la liste des réseaux sans fils disponibles, double-cliquez sur le nom du réseau correspondant au SSID de votre NordnetBox (point C).
- Cochez les cases «Mémoriser ce réseau» et «Afficher le mot de passe» (point D).
- Saisissez, en respectant les majuscules et minuscules, le mot de passe du réseau Wi-Fi dans le champ «Mot de passe» puis cliquez sur le bouton «Se connecter» (point E).



- La connexion Wi-Fi est maintenant établie. Cliquez sur le bouton «Appliquer» situé au bas de la fenêtre.

→ Vous pouvez à présent poursuivre votre lecture au chapitre « Activation de l'abonnement » page 26.

Configuration Wi-Fi sous Android

Les captures d'écrans présentées ici proviennent d'Android version 7.1. A de très légères modifications graphiques et lexicales près, elles correspondent à ce que vous pourrez retrouver sur les autres versions de ce système.



- Sur l'écran de gestion des paramètres avancés du Wi-Fi de votre appareil mobile, appuyez sur « Utiliser WPS ».



- Appuyez alors durant 3 secondes sur le bouton « WPS » situé sur le côté gauche de votre NordnetBox. L'association automatisée* démarre et ne prendra qu'une dizaine de secondes.

NB : si la procédure échoue, ou si votre appareil ne dispose pas de fonction WPS, saisissez alors le mot de passe Wi-Fi (la « clé » indiquée sur l'étiquette collée à l'arrière de la NordnetBox) en respectant les majuscules et minuscules.

→ Vous pouvez à présent poursuivre votre lecture au chapitre « Activation de l'abonnement » page 26.

* Cette manipulation vous évite d'avoir à saisir le mot de passe (clé de sécurité WPA) du réseau Wi-Fi.

Configuration Wi-Fi sous iOS

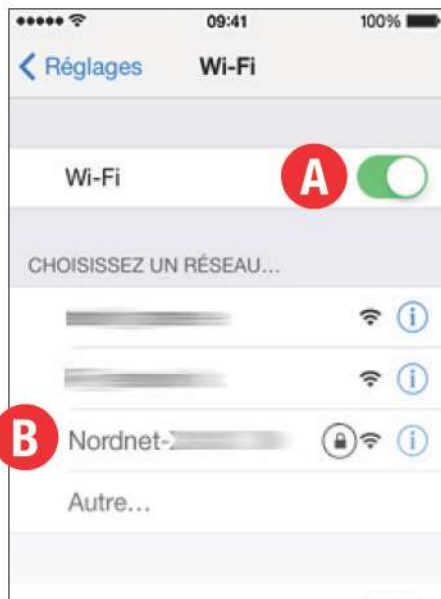

■ Sur l'écran de gestion des paramètres Wi-Fi de votre iPad ou iPhone, vérifiez que le Wi-Fi est actif.

Au besoin, basculez le bouton-interrupteur dans la bonne position (point A).

■ Appuyez ensuite sur le nom du réseau correspondant au SSID de votre NordnetBox (point B).



■ Saisissez, en respectant les majuscules et minuscules, le mot de passe du réseau Wi-Fi dans le champ « Mot de passe » (point C) puis appuyez sur le bouton « Rejoindre » (point D).

■ Activation de l'abonnement

IMPORTANT



L'activation de votre abonnement est obligatoire pour que vous puissiez jouir de l'ensemble de vos services. **Cette opération ne sera à réaliser qu'une fois pour toutes.**

Vous aurez besoin de



Support de la carte SIM du Routeur Extérieur 4G



■ Démarrez maintenant votre navigateur Internet comme par exemple Chrome, Edge, Safari...

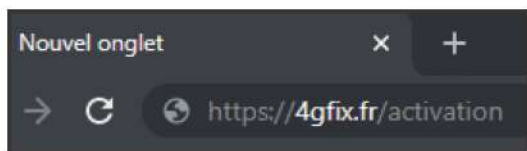

■ Dans sa barre d'adresses, entrez **https://4gfix.fr/activation** et validez.

Si rien n'apparaît ou qu'un message d'erreur vous signale que la page demandée n'est pas trouvée, attendez une à deux minutes et réessayez.



■ Cliquez alors sur le bouton **Se connecter à mon espace client**.

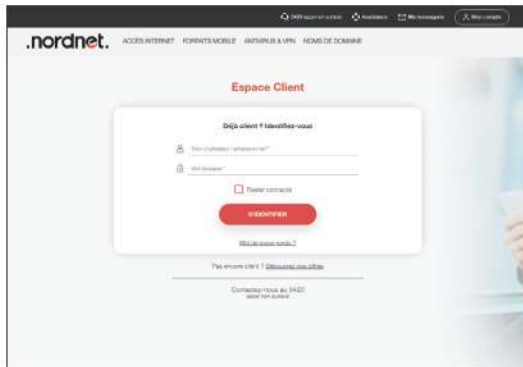

- Saisissez ensuite le nom d'utilisateur et le mot de passe d'accès à votre Espace Client puis cliquez sur le bouton **S'identifier**.

Nordnet vous a communiqué votre nom d'utilisateur sur votre courrier ou votre e-mail de Bienvenue suite à votre abonnement.



- Saisissez enfin le numéro situé sur le support de la carte SIM que vous avez reçu dans le colis du matériel Nordnet puis cliquez sur le bouton **Activer ma connexion**.

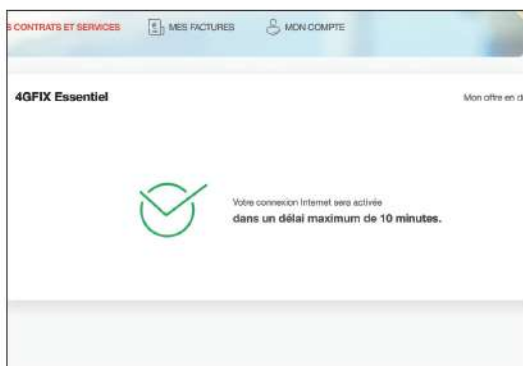

- Un message vous confirmera la prise en compte de votre demande d'activation.

Celle-ci ne prend que quelques minutes.

■ FIXATION DU MÂT

■ Mise hors tension préalable des équipements électroniques

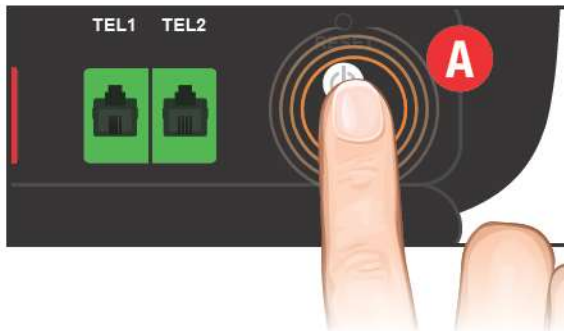

A ■ Eteignez la NordnetBox en appuyant sur son bouton I/O.

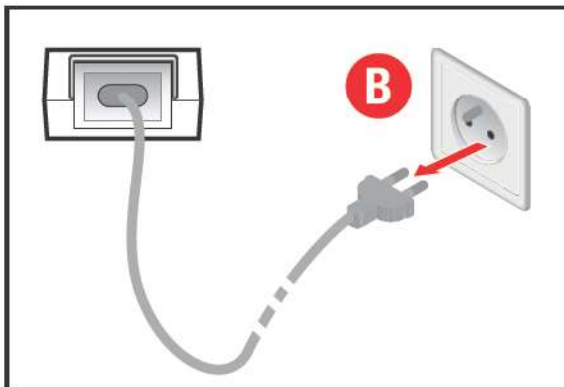

B ■ Débranchez le câble d'alimentation du boîtier PoE de la prise électrique à laquelle il est relié.

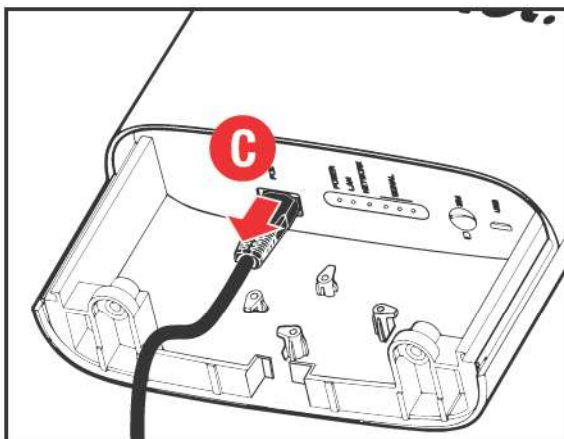

C ■ Déconnectez la fiche du câble Ethernet PoE du Routeur Extérieur 4G.

■ Cas n°1 : fixation du mât sur un mur

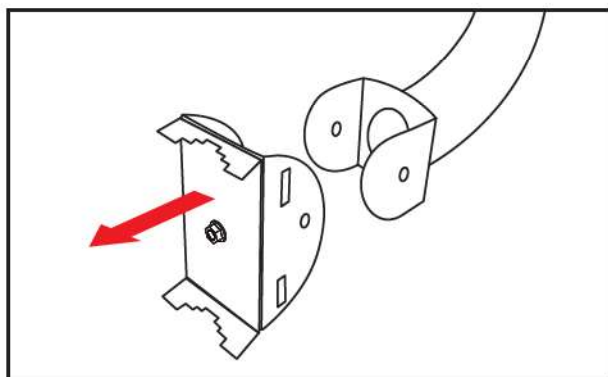
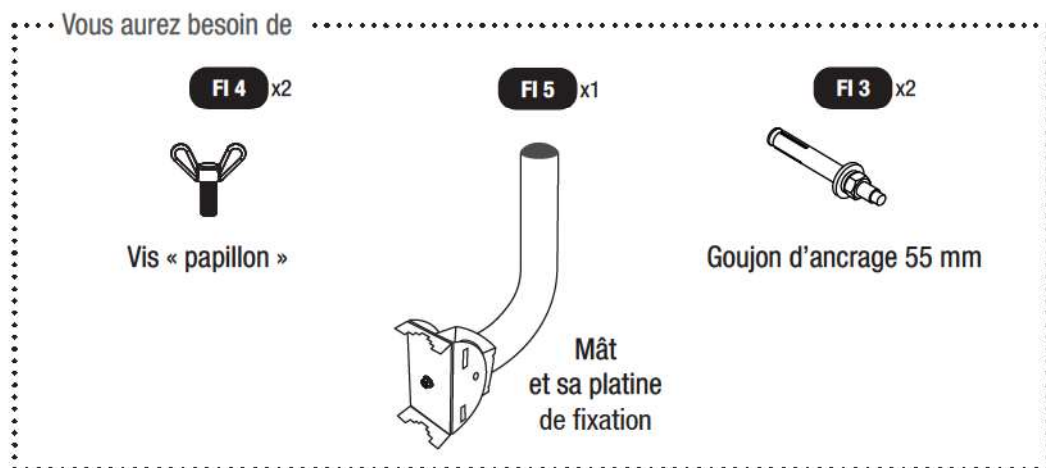

■ Séparez tout d'abord le mât et sa platine de fixation.

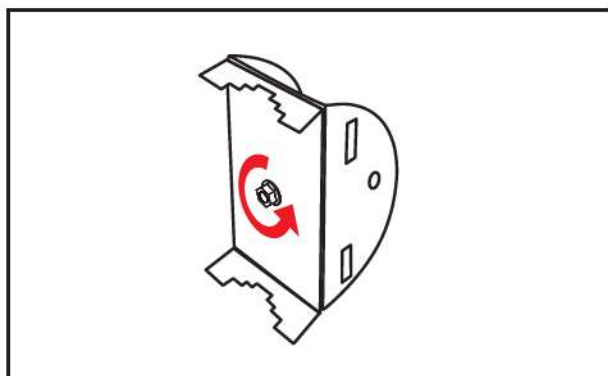

■ Desserrez le boulon de fixation de la mâchoire placée sur la platine du mât.

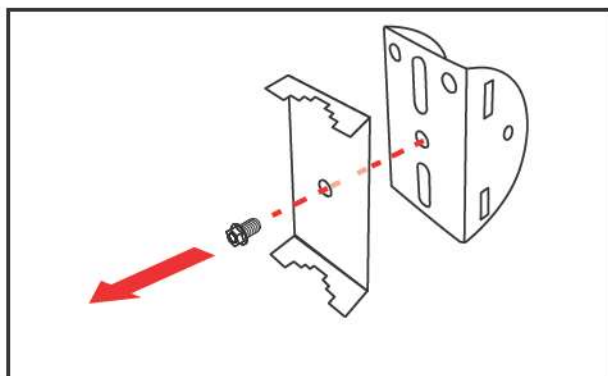

■ Retirez le boulon et la mâchoire de façon à libérer la platine.

Conservez précieusement ces deux éléments.

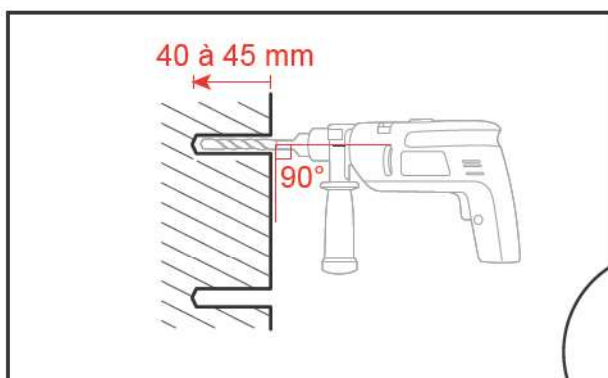

■ A l'aide du foret de diamètre 8 mm, percez deux trous d'une profondeur de 40 à 45 mm et dont l'emplacement correspond aux orifices oblongs de la platine à fixer.

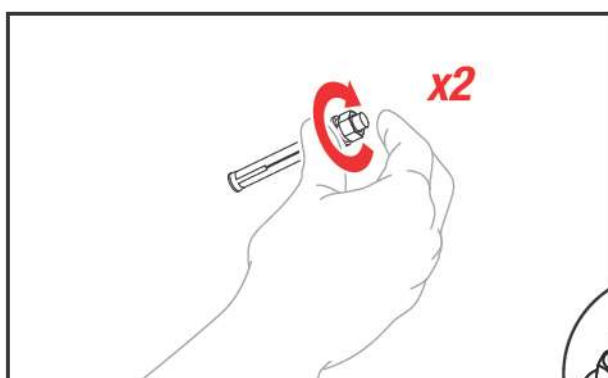

■ Munissez-vous des deux goujons d'ancrage et serrez manuellement leurs écrous en butée.

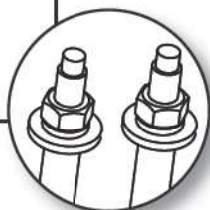

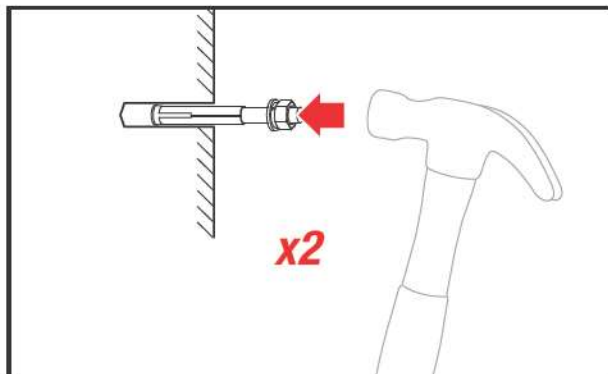

■ A l'aide d'un marteau, enfoncez les goujons dans les trous percés précédemment.

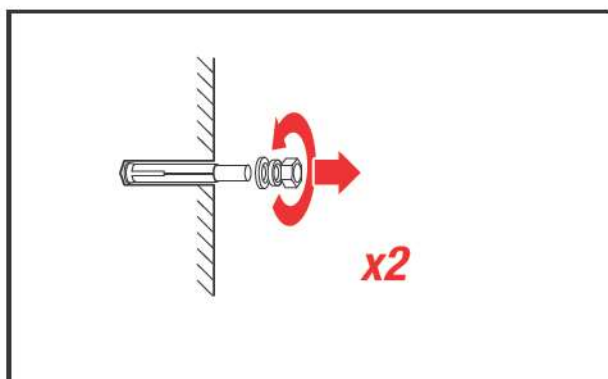

■ Dévissez et retirez les écrous et les rondelles des deux goujons.

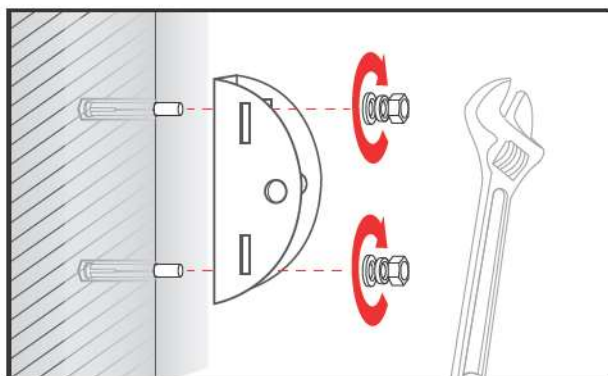

■ Installez la platine sur les goujons, ajustez sa position et replacez les rondelles et les écrous.

■ Serrez le tout, fermement, à l'aide d'une clé de 10 mm de manière à provoquer l'expansion de la bague du goujon, entraînant ainsi l'ancrage définitif de ce dernier dans le mur.

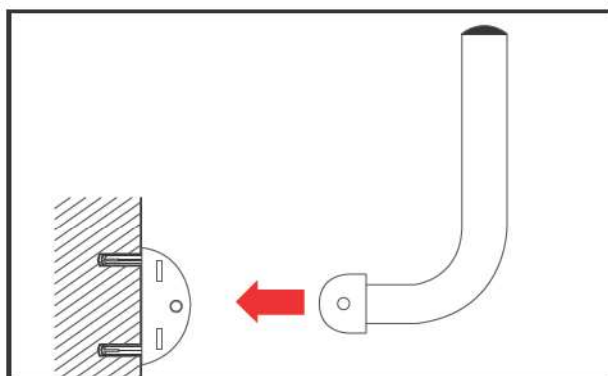

■ Positionnez le mât coudé sur sa platine...

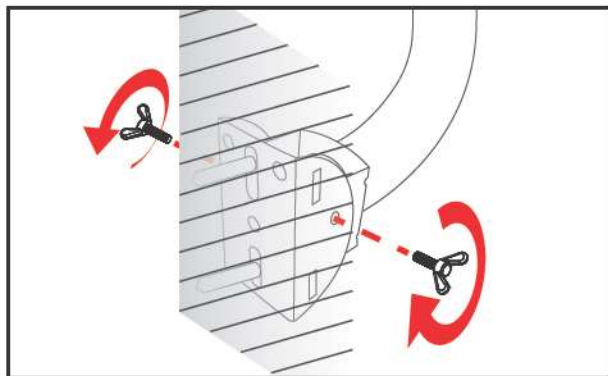

■ ... et assemblez-les avec les vis « papillon » que vous ne serrerez pas encore définitivement.

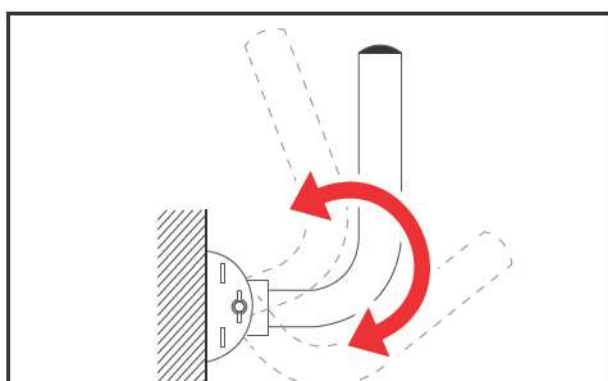

■ Ajustez la verticalité du mât.

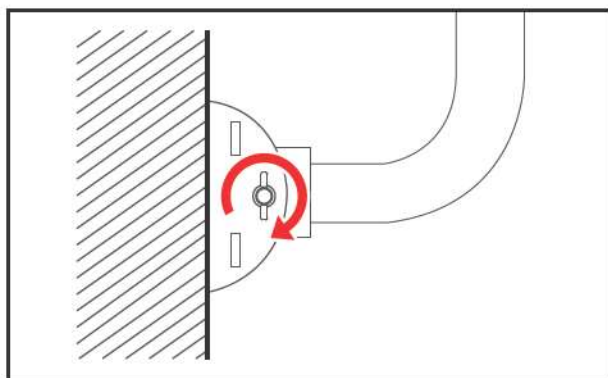

■ Serrez maintenant définitivement les vis « papillon » alternativement à gauche...

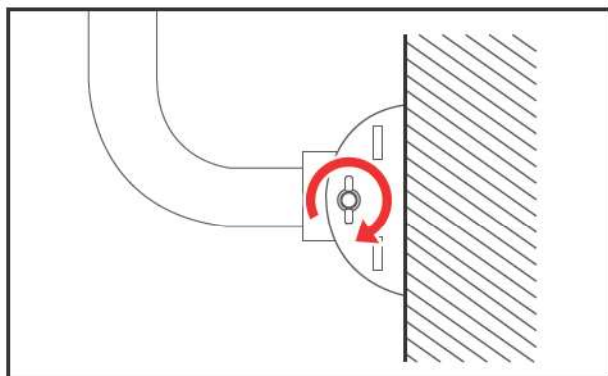

■ ... et à droite.

■ Cas n°2 : fixation du mât sur une rambarde ou une balustrade

Si l'ancrage du mât n'est pas envisageable sur vos murs, vous avez la possibilité de fixer celui-ci sur une colonnette de balustrade ou encore une rambarde de balcon par exemple. Deux modèles de colliers de serrage sont fournis pour s'adapter au mieux à votre cas.

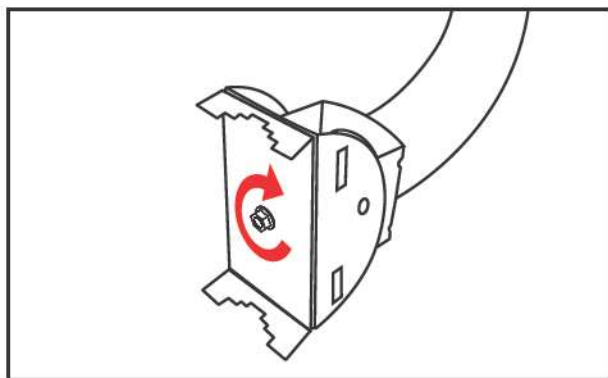
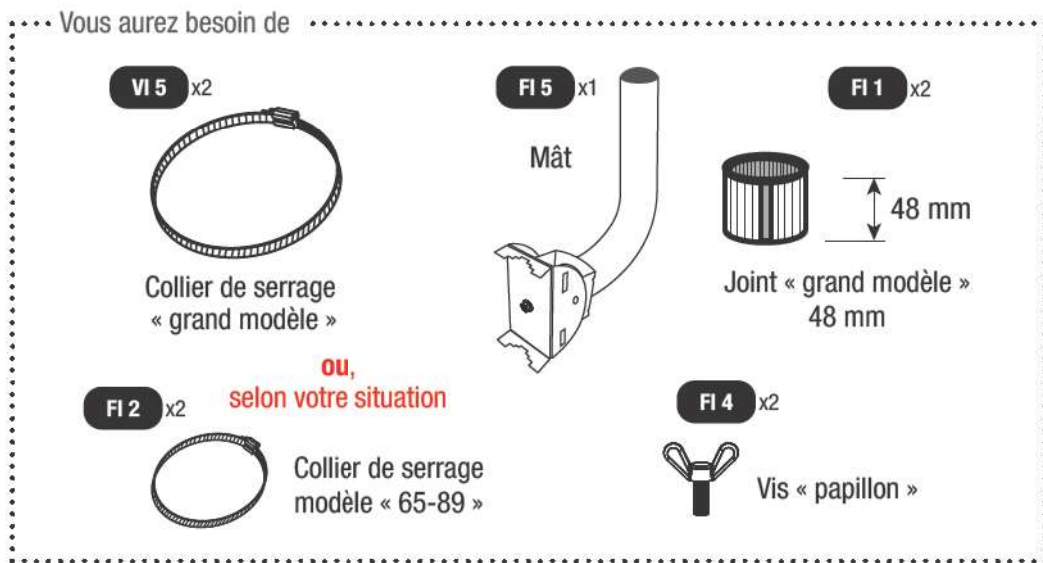

■ Vérifiez l'alignement de la mâchoire et de la platine du mât puis, au besoin, serrez le boulon.

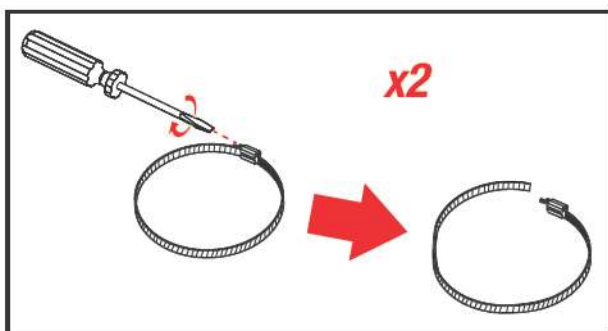

■ Dévissez chacun des colliers, dont vous aurez sélectionné le modèle le plus adapté à votre situation, à l'aide d'un tournevis plat.

NB : le modèle est indiqué sur le collier lui-même.

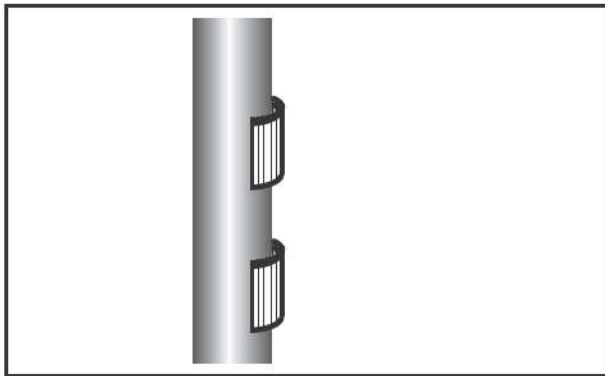

- Positionnez les joints « grand modèle » sur votre balustre ou votre colonnette.

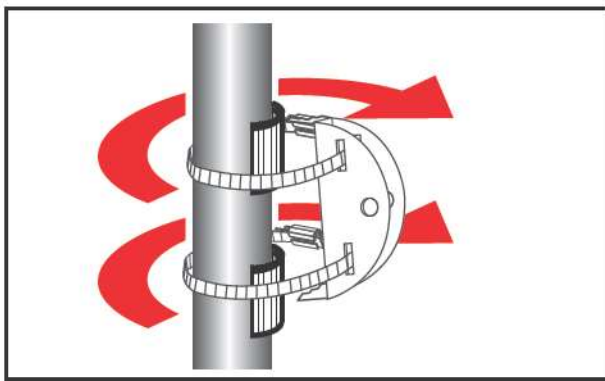

- Passez chaque collier dans les fentes prévues à cet effet sur la platine du mât, tout en ceinturant votre balustre ou votre colonnette.

Repositionnez au besoin les joints en regard de la dentelure de la mâchoire.

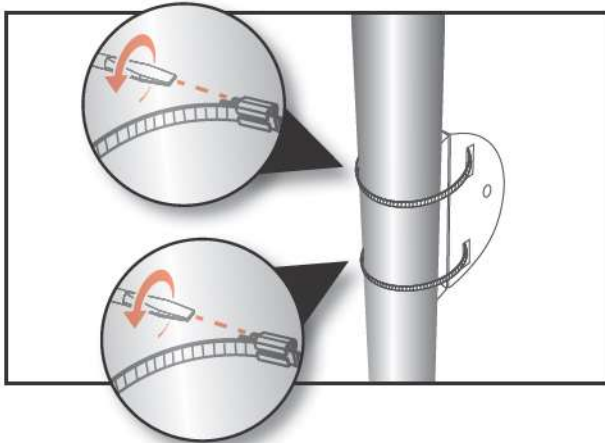

- Serrez à présent fermement chaque collier, en veillant à ne toutefois pas déformer la platine.

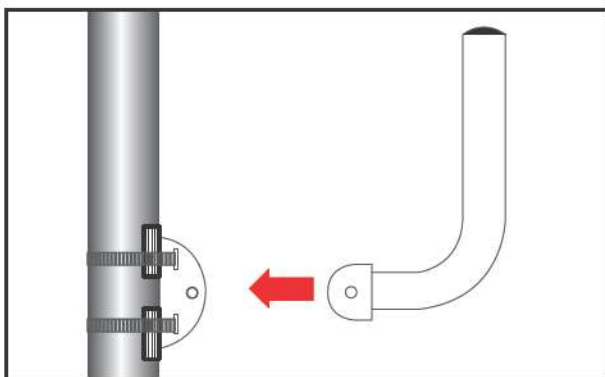

- Positionnez le mât coudé sur sa platine...

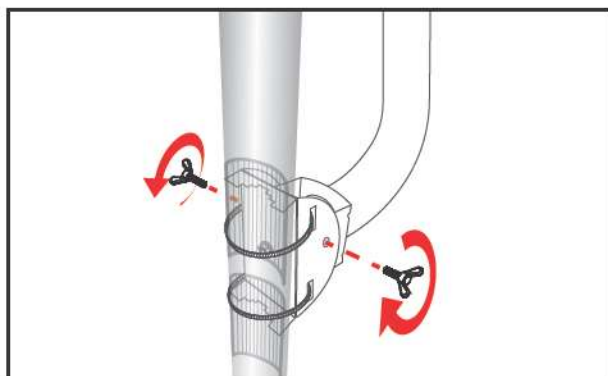

■ ... et assemblez-les avec les vis « papillon » que vous ne serrerez pas encore définitivement.

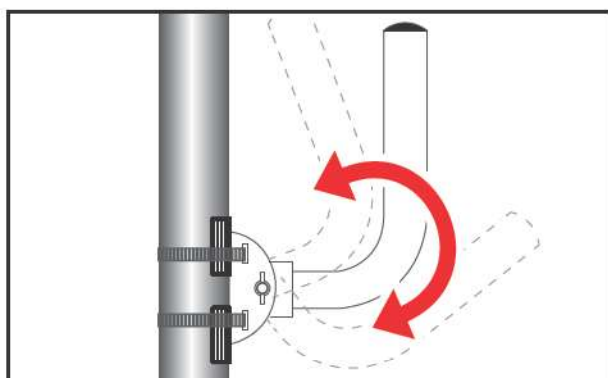

■ Ajustez la verticalité du mât.

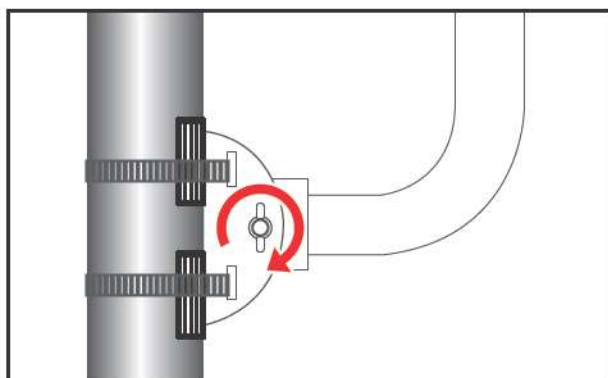

■ Serrez maintenant définitivement les vis « papillon » alternativement à gauche...

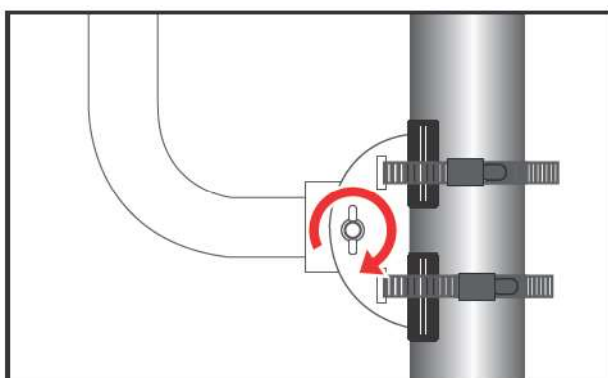

■ ... et à droite.

■ PASSAGE DÉFINITIF DU CÂBLE ETHERNET POE

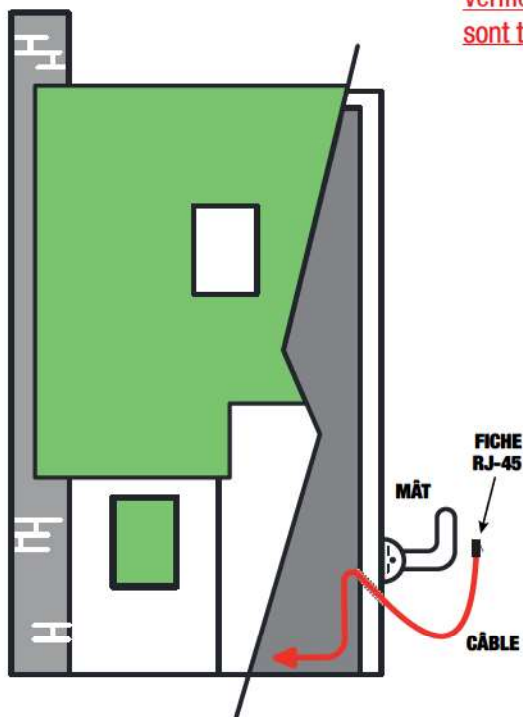

Vérifiez au préalable que la NordnetBox et le boîtier d'alimentation PoE sont tous deux hors tension.

- A l'endroit que vous avez choisi, et si vous ne disposez pas d'une gaine pré-existante, percez votre mur à l'aide du foret à béton puis faites pénétrer le câble Ethernet PoE à l'intérieur de votre habitation.

Une parfaite connaissance de vos installations en matière de conduites d'eau et de réseaux de gaz et d'électricité est ici **INDISPENSABLE** afin d'éviter tout incident !

Pensez à laisser une longueur de câble suffisante à l'extérieur de votre habitation, de façon à permettre le branchement de la fiche RJ-45 sur le Routeur Extérieur 4G.

NB : Ne tordez jamais le câble. Préférez lui faire effectuer une petite courbe plutôt qu'une cassure à angle droit.

ASTUCE

Afin d'éviter les infiltrations d'eau pensez à percer en oblique remontant vers l'intérieur de votre habitation. Une fois votre Routeur Extérieur 4G correctement installé, vous pourrez colmater l'orifice avec un joint de silicone ou de la mousse expansive.

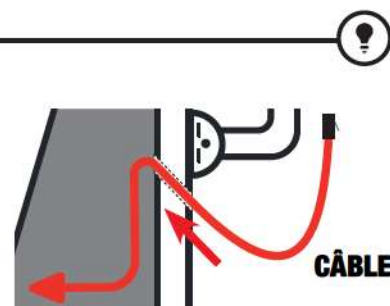

IMPORTANT

Avant d'introduire le câble Ethernet PoE dans l'orifice que vous venez de percer, pensez à enrouler quelques dizaines de centimètres de ruban adhésif autour de la fiche RJ-45 concernée par la manipulation.

Ainsi protégée, elle sera à l'abri de toute dégradation lors du passage du câble.



■ FIXATION DU ROUTEUR EXTÉRIEUR 4G SUR LE MÂT

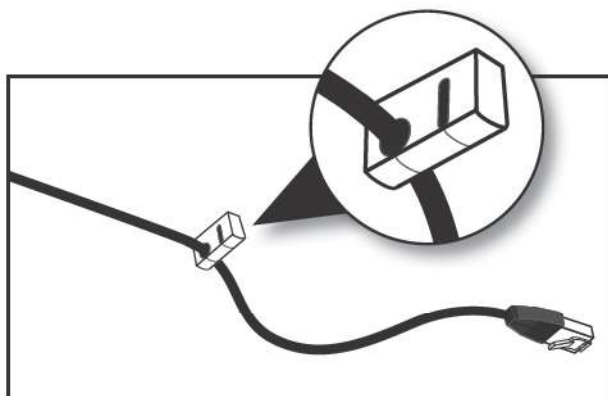
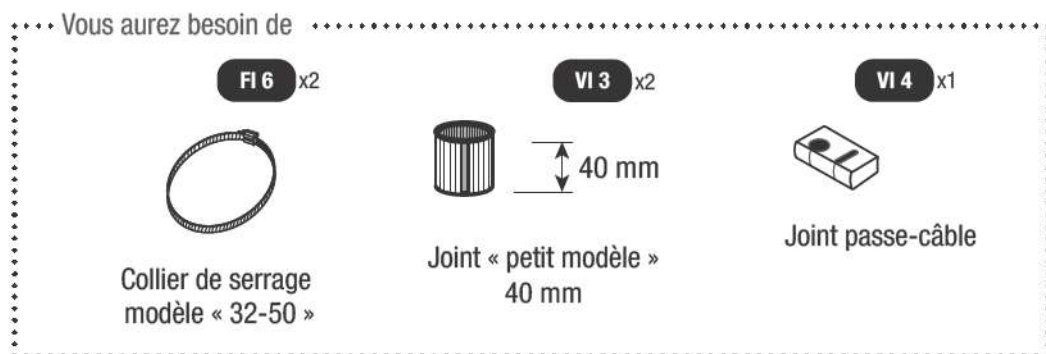

- Sur la partie du câble Ethernet PoE située à l'extérieur de votre habitation, placez le joint passe-câble à proximité de la fiche RJ-45.

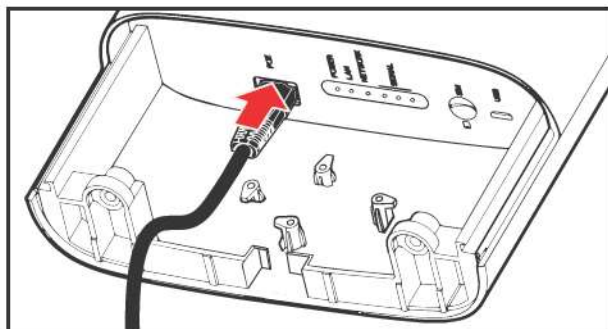

- Connectez la fiche sur le port **POE** du Routeur Extérieur 4G puis...

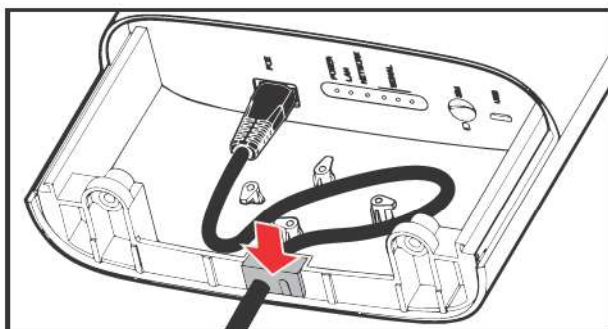

- ... maintenez le câble en place en lui faisant effectuer une petite boucle autour des crampons anti-arrachement comme illustré ci-contre.

Ne tordez pas le câble, sous peine d'endommager irrémédiablement les fils qu'il contient !

- Positionnez ensuite le joint passe-câble dans son logement.

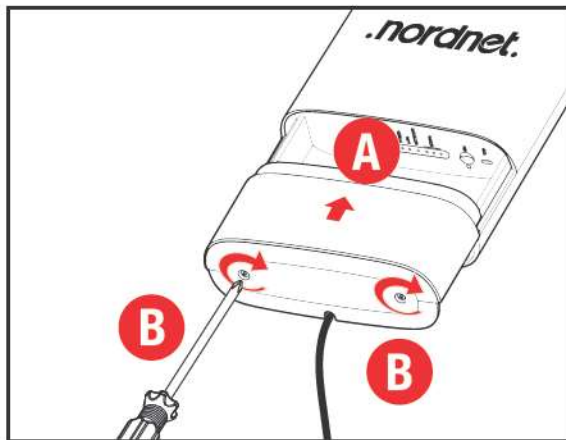

- Remplacez le capot du Routeur Extérieur 4G en le faisant coulisser vers le haut (point A).
- Serrez ensuite les deux vis à l'aide d'un tournevis cruciforme (point B).

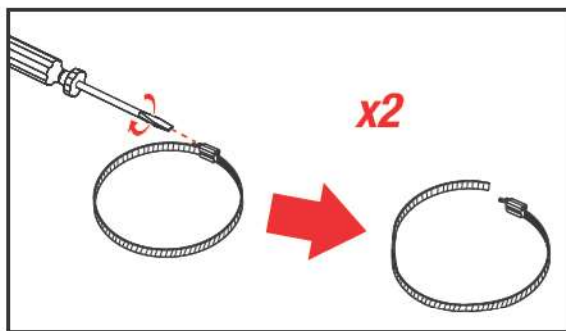

- Dévissez maintenant chacun des colliers modèle « 32-50 ».

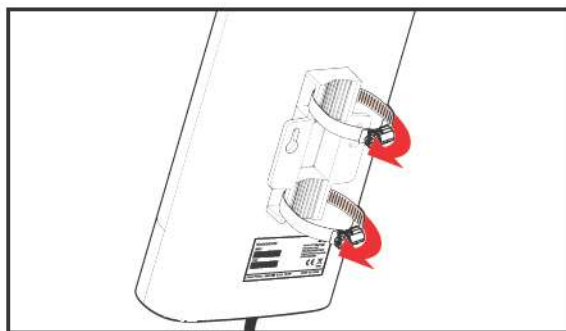

- Passez chaque collier dans son logement, à l'arrière du routeur et amorcez très légèrement le serrage.

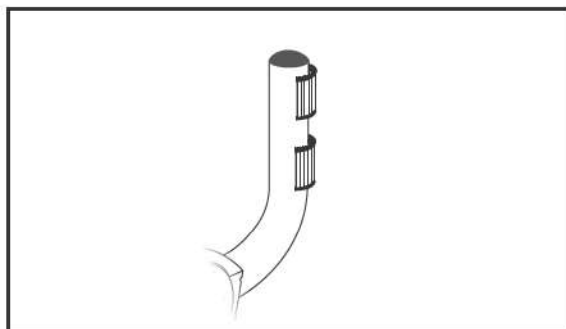

- Positionnez les joints « petit modèle » sur le mât.

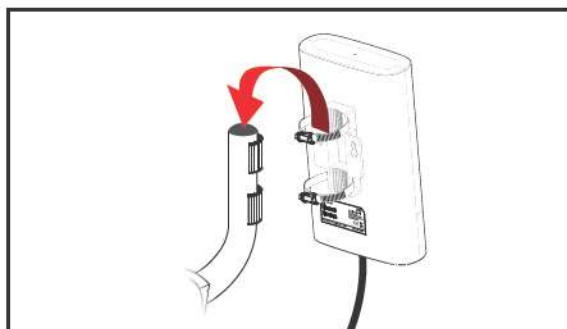

- Enfichez le routeur sur le mât comme illustré ci-contre et ajustez au besoin la position des joints.

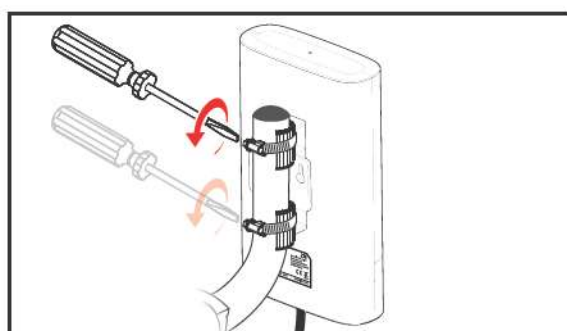

- Serrez les colliers en laissant un peu de « jeu », de façon à pouvoir adapter l'orientation du Routeur Extérieur 4G.

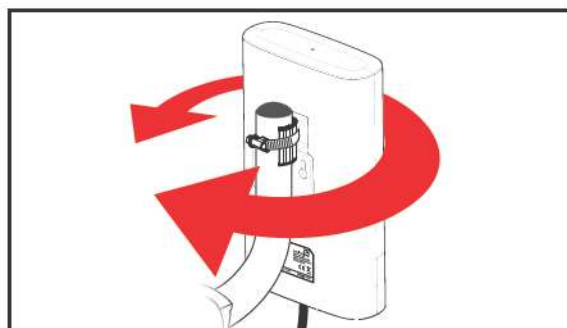

- Orientez au besoin le routeur dans la direction vers laquelle le signal était d'intensité la plus élevée.

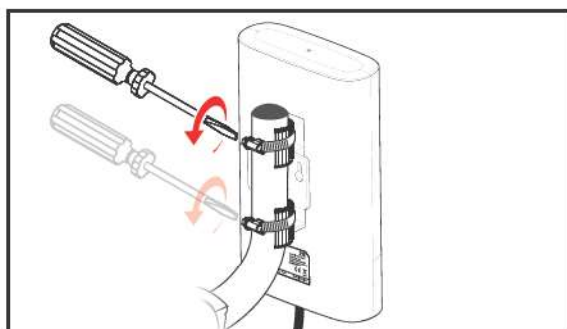

- Serrez à présent fermement chaque collier, en veillant à ne toutefois pas endommager les logements en plastique du Routeur Extérieur 4G.

■ FINITIONS

■ Cheminement du câble en intérieur et à l'extérieur

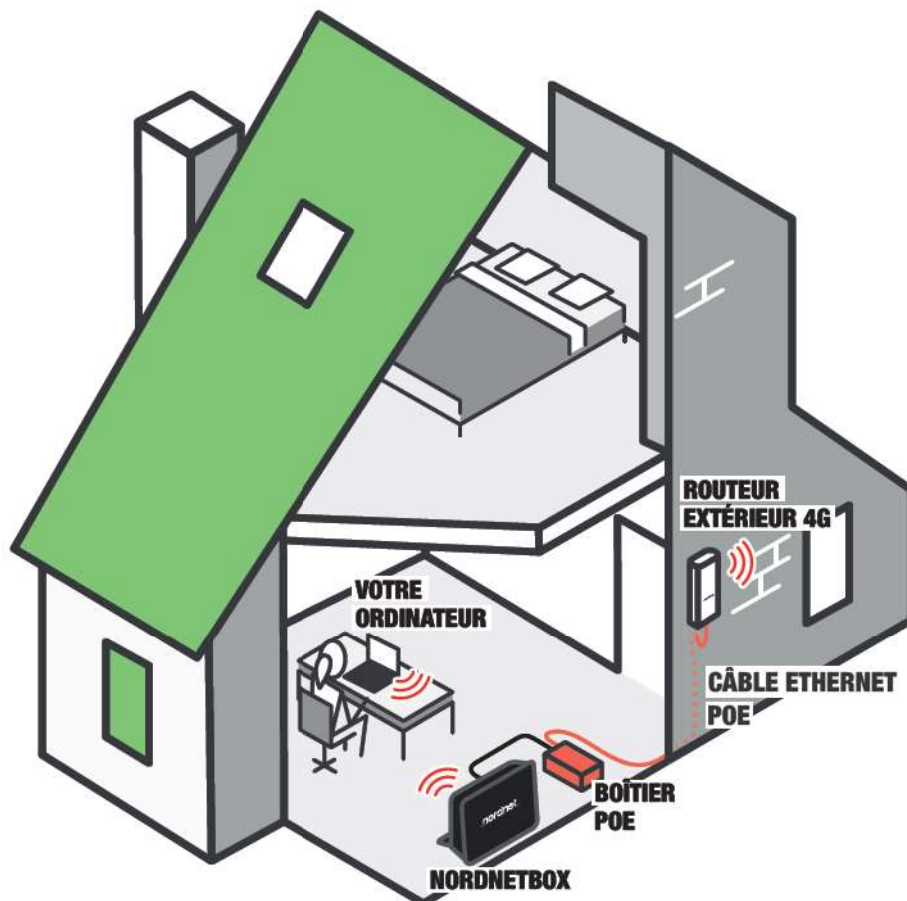

■ Fixez à présent le câble Ethernet PoE provenant du Routeur Extérieur 4G le long de vos murs, aussi bien à l'extérieur qu'à l'intérieur de votre habitation si vous n'avez pu le faire cheminer dans une gaine pré-existante.

Ne tordez jamais le câble. Préférez lui faire effectuer une petite courbe plutôt qu'une cassure à angle droit.

Si vous souhaitez utiliser des fixations de type « attache-fils » (cavaliers en forme de U), n'écrasez pas le câble et veillez à ne pas le percer. Choisissez des fixations de diamètre suffisant.

■ Afin d'éviter les remontées d'humidité ou les infiltrations d'air, pensez à colmater l'orifice (ou l'entrée de la gaine) par lequel entre le câble Ethernet PoE avec un joint de silicone adapté à votre type de mur ou de la mousse expansive.

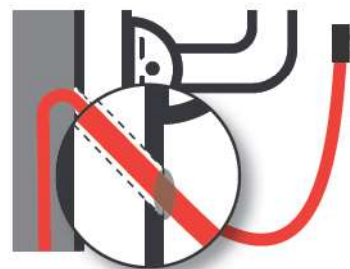

■ Remise sous tension des équipements électroniques

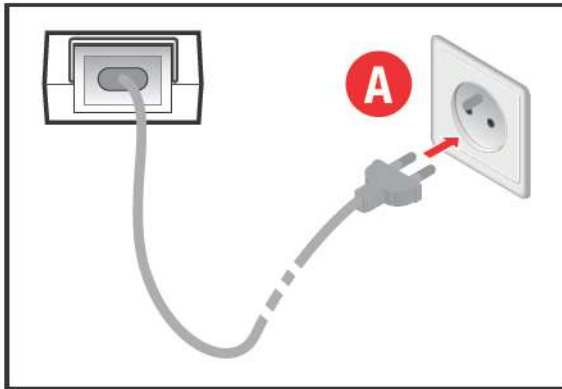

A ■ Rebranchez le câble d'alimentation du boîtier PoE sur une prise électrique.

Patientez ensuite deux à trois minutes, le temps que le Routeur Extérieur 4G démarre et soit opérationnel.

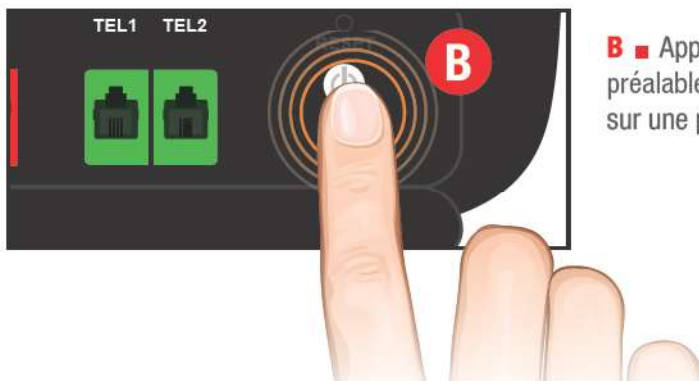

B ■ Appuyez sur le bouton I/O de la NordnetBox en ayant préalablement vérifié que l'appareil est correctement branché sur une prise électrique.

■ Conservation du duplicata de l'étiquette du Routeur Extérieur 4G

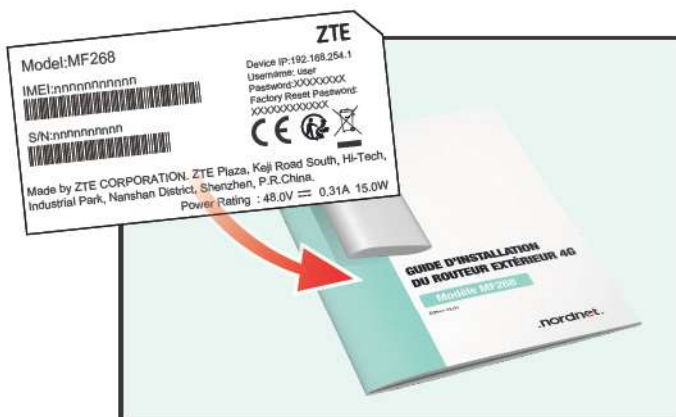

■ Si vous ne l'avez pas déjà fait, nous vous invitons maintenant à coller le duplicata de l'étiquette du routeur à l'intérieur de la couverture du présent guide (page 2).

Cette étiquette contient des informations qui pourraient vous être demandées à l'occasion d'un éventuel contact avec notre service d'Assistance Technique.

Vous veillerez par la suite à conserver précieusement ce guide dans vos archives.

5

INSTALLATION DES MATÉRIELS ET SERVICES SUPPLÉMENTAIRES

■ INSTALLATION DE BOÎTIERS CPL

En cas d'éloignement trop important entre la NordnetBox et un appareil que vous souhaiteriez lui connecter de manière filaire (via un câble Ethernet), l'utilisation de boîtiers CPL (Courant Porteur de Ligne) est une option à envisager.

Ce type de boîtier utilise le réseau électrique de votre habitation pour véhiculer des données informatiques et permet ainsi de faire communiquer les deux matériels à distance.

Nordnet commercialise des boîtiers CPL en option sur votre abonnement Internet. Contactez votre Service Clients pour en savoir plus.

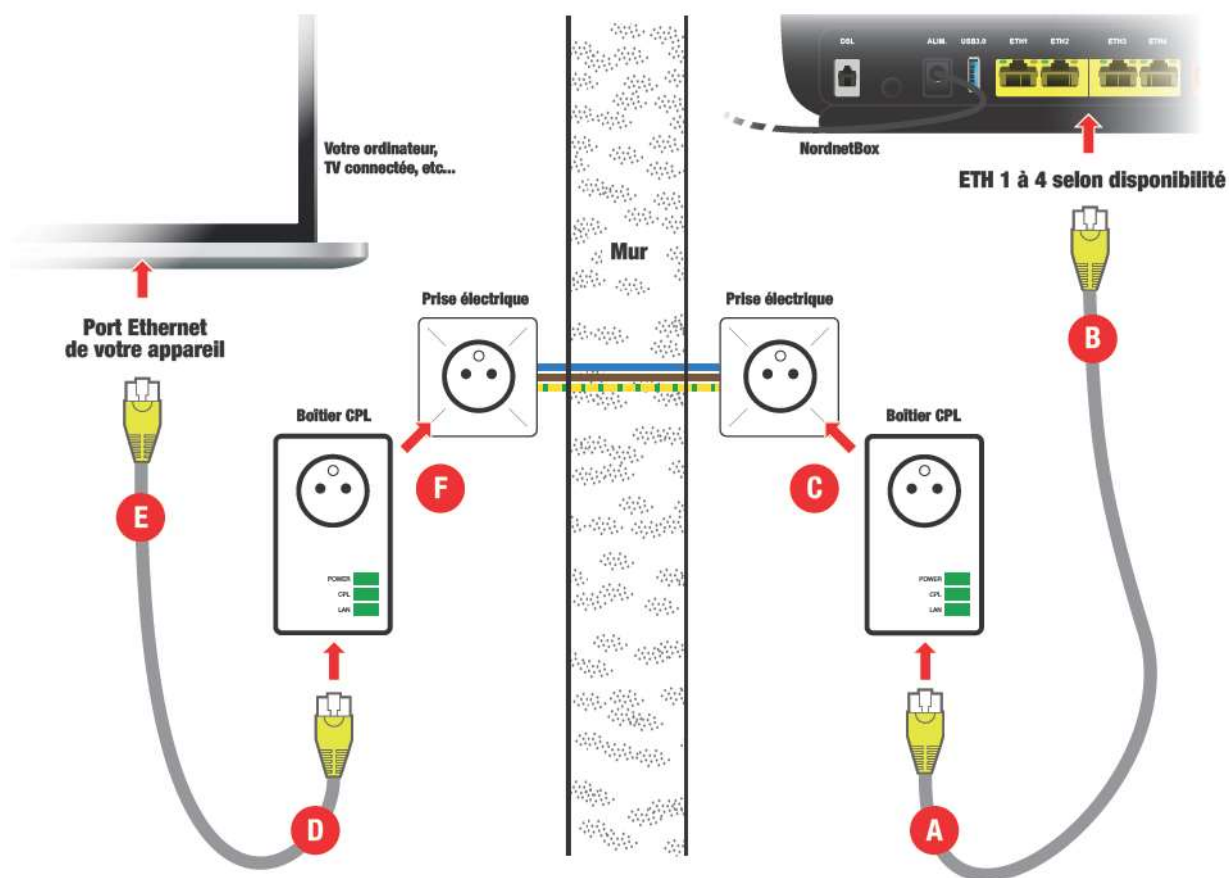

N'utilisez pas de boîtiers CPL pour relier la NordnetBox au Routeur Extérieur 4G !

N'installez pas vos boîtiers CPL sur une multiprise !

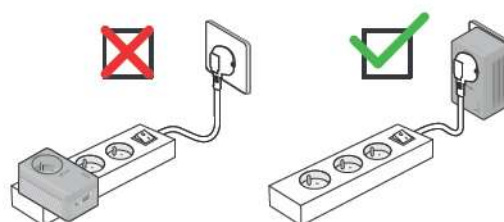

- A** ■ Branchez l'extrémité d'un câble Ethernet sur le premier boîtier CPL.
- B** ■ Branchez l'autre extrémité de ce câble sur un port ETH disponible à l'arrière de la NordnetBox (entre ETH 1 et ETH 4).
- C** ■ Branchez le boîtier CPL sur une prise électrique disponible.
- D** ■ Branchez une extrémité d'un second câble Ethernet sur le second boîtier CPL.
- E** ■ Branchez l'autre extrémité de ce câble sur le port Ethernet de l'appareil que vous souhaitez mettre en réseau avec votre NordnetBox (un ordinateur ou une TV connectée par exemple...).
- F** ■ Branchez le second boîtier CPL sur une prise électrique disponible.

ACCESSOIRE BOÎTIERS CPL

Cette partie de la procédure d'installation ne concerne que les clients ayant souscrit l'option «boîtiers CPL». Si vous n'avez pas souscrit cette option, poursuivez simplement votre lecture en page suivante.

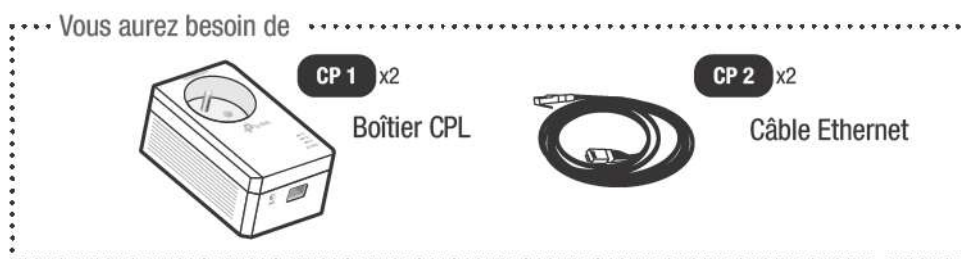

- Suivez la même procédure de branchement qu'indiquée ci-dessus.

- **Vous installez les deux premiers boîtiers CPL de votre réseau ?**



Les boîtiers CPL TP-Link AV1000 sont Plug&Play. Ils se « reconnaissent » automatiquement entre eux. Branchez-les simplement sur les prises électriques murales de votre choix.

- **Vous installez un n^{ième} boîtier dans un réseau CPL existant ?**



Branchez ce boîtier sur la prise électrique murale de votre choix. Il devrait être reconnu, au bout de quelques secondes, par les boîtiers déjà installés.

S'il n'est pas reconnu (ou si votre réseau CPL existant fait l'objet d'une procédure d'association manuelle), appuyez durant une seconde sur le bouton « Pair » de l'un des boîtiers déjà branchés et fonctionnels, puis dans les deux minutes, appuyez durant une seconde sur le bouton « Pair » du boîtier que vous souhaitez installer.

À SAVOIR

La technologie CPL est une excellente alternative à la technologie Wi-Fi pour transporter un signal informatique. Elle permet de le faire sur une plus longue distance, elle se moque de l'épaisseur des murs, mais elle n'est toutefois pas imperméable à certains phénomènes :

- L'utilisation de boîtiers CPL sur un réseau électrique triphasé n'est pas recommandée. Le signal informatique ne peut être transmis que sur les prises électriques branchées sur une même phase.
- L'utilisation d'appareils à forte consommation électrique (lave-linge, four à micro-ondes...) peut ponctuellement perturber le signal informatique véhiculé par CPL.

■ INSTALLATION DE LA TÉLÉPHONIE* PAR INTERNET SUR LA NORDNETBOX EMOTION**■ Préparation de votre appareil téléphonique***

Afin de bénéficier de la téléphonie par Internet (VoIP), le raccordement d'un téléphone à la NordnetBox est indispensable. La procédure ci-dessous a trait à votre téléphone personnel.

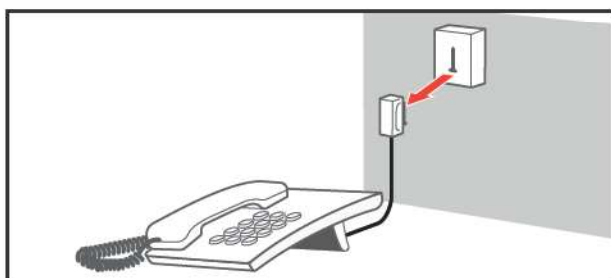

- Débranchez tout d'abord votre téléphone de la prise murale à laquelle il est raccordé.

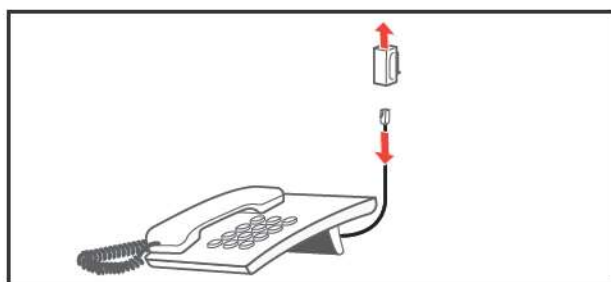

- Dissociez ensuite le câble téléphonique et sa fiche.

Si cette action n'est pas réalisable, remplacez intégralement votre câble par le câble RJ-11 fourni avec la NordnetBox (réf. NB 4 dans le listing des pièces situé au début de ce guide).

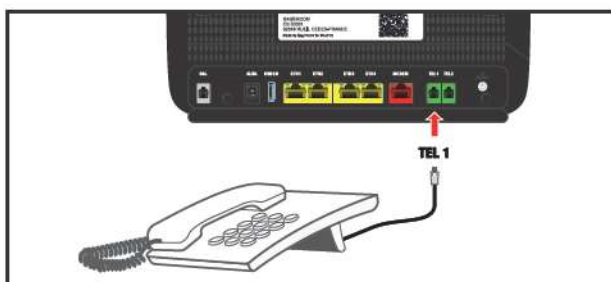

- ... puis branchez directement ce câble sur le port de couleur verte «TEL1» de votre NordnetBox.

* si la téléphonie par Internet est incluse, en standard ou en option, dans votre formule d'abonnement.

ACCESSOIRE TÉLÉPHONE DECT

Cette partie de la procédure d'installation ne concerne que les clients ayant été livrés d'un téléphone DECT par Nordnet. Si ce n'est pas votre cas, poursuivez simplement votre lecture en page suivante.

Vous aurez besoin de



Câble téléphonique RJ-11
(livré avec la NordnetBox)



Manuel utilisateur du Pack
de téléphones DECT

La procédure ci-dessous fait appel à la base DECT que vous avez déjà manipulée en page 9.

- Débranchez la base DECT fournie par Nordnet de la prise électrique à laquelle elle est reliée.
- Branchez une extrémité du câble téléphonique RJ-11 sur la base DECT et l'autre extrémité sur le port de couleur verte «TEL1» de votre NordnetBox.

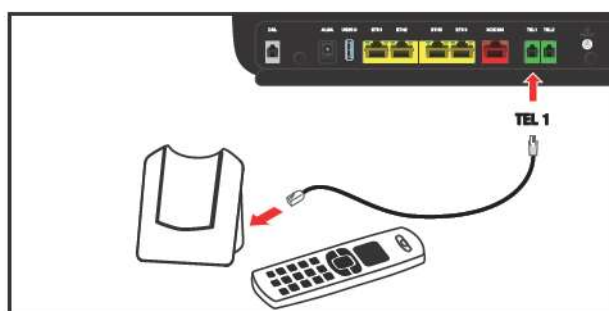

- Rebranchez la base DECT sur une prise électrique.
- Consultez le manuel utilisateur du Pack de téléphones DECT et suivez la procédure d'association (appairage) que vous y trouverez.

■ Comment téléphoner via la NordnetBox ?

Que vous possédiez un «combiné+base DECT» ou un téléphone filaire, utilisez-les exactement comme vous le feriez habituellement. Dès lors qu'ils sont reliés à l'arrière de la NordnetBox, vous utilisez la téléphonie par Internet de Nordnet.

Retrouvez les questions les plus fréquemment posées au sujet de la téléphonie par Internet en annexe 3 du présent guide.

IMPORTANT



Pensez à bien couper la communication entre deux appels !

Assurez-vous d'avoir correctement mis fin au premier appel avant d'en passer un second. Dans le cas contraire, l'éventuelle facturation du premier appel pourrait se prolonger sans que vous ne vous en rendiez compte (certains de vos correspondants pourraient ne pas mettre fin, de leur propre initiative, aux communications payantes que vous pourriez avoir initiées)...

■ CONFIGURATION DE VOS DIFFÉRENTS MATÉRIELS INFORMATIQUES ET DE LOISIR

Vous le savez, la NordnetBox présente deux fonctions « réseau » essentielles : relier vos différents équipements informatiques à Internet mais aussi leur permettre de communiquer entre eux. Elle tient le rôle de «coeur» de votre réseau domestique.

Ces équipements peuvent être des ordinateurs de type PC ou Macintosh, mais également des tablettes, des smartphones, des imprimantes, des TV connectées ou encore des décodeurs multimédia. Selon leurs capacités, vous pouvez les connecter à votre NordnetBox de deux façons différentes :

- En mode ETHERNET (liaison filaire) ou ■ en mode Wi-Fi (liaison sans fil)

Vous pouvez bien entendu utiliser les deux modes simultanément (exemple : un ordinateur en ETHERNET, un autre en Wi-Fi).



Comme vous l'avez fait précédemment avec l'appareil qui vous a servi à réaliser l'activation de votre abonnement, consultez le chapitre *Branchement d'un ordinateur, smartphone ou tablette en vue de l'activation de votre abonnement Nordnet* (page 18) de façon à appliquer maintenant les étapes de branchement et de configuration sur vos autres appareils.

POUR LES EXPERTS



- Vous pouvez bien entendu relier la NordnetBox à votre switch ETHERNET afin de faire bénéficier de l'accès Internet à tous les ordinateurs de votre réseau local.
- L'adresse IP de la NordnetBox est 192.168.5.1, quel que soit le modèle.
- La NordnetBox fait office de serveur DHCP. Les adresses IP allouées vont de 192.168.5.50 à 192.168.5.150
- La NordnetBox fait également office de serveur DNS (relais).
- La NordnetBox est administrable depuis votre Espace Client sur <https://client.nordnet.com>





ANNEXE 1 : DIAGNOSTIC DES VOYANTS DU ROUTEUR EXTÉRIEUR 4G MODÈLE MF268

Voyant	Couleur	Description
 POWER	éteint	<p>Le Routeur Extérieur 4G n'est pas alimenté en électricité.</p> <p>Assurez-vous que le bloc d'alimentation PoE du routeur est branché sur une prise électrique fonctionnelle. Assurez-vous que le câble Ethernet PoE n'est pas endommagé et qu'il est correctement branché entre le bloc d'alimentation et le routeur conformément aux instructions du présent guide.</p>
	bleu fixe	Le Routeur Extérieur 4G est correctement alimenté en électricité.
 LAN	éteint	<p>Connexion physique à la NordnetBox non établie.</p> <p>Mettez la NordnetBox hors tension. Vérifiez les branchements réalisés au chapitre «Branchement de la NordnetBox» puis remettez-la sous tension. Au besoin, remplacez le câble Ethernet reliant la NordnetBox au port « RJ45-1 LAN-IN » du boîtier PoE.</p> <p>Si le problème persiste, contactez l'Assistance Technique Nordnet.</p>
	bleu fixe ou clignotant	Connexion physique à la NordnetBox établie (clignotant = des échanges de données sont en cours).
 NETWORK	rouge fixe	<p>Le Routeur Extérieur 4G n'arrive pas à s'enregistrer sur le réseau ou aucune carte SIM n'est insérée dans l'appareil.</p> <p>Contactez le Service Clients Nordnet.</p>
	bleu fixe	Le Routeur Extérieur 4G est connecté en 4G à une antenne relais.
	vert fixe	<p>Le Routeur Extérieur 4G n'est connecté qu'en 2G ou en 3G à une antenne relais.</p> <p>Si le routeur était connecté en 4G au jour de son installation, il est possible que l'antenne relais rencontre un problème temporaire d'émission 4G. Nous vous invitons à patienter le temps qu'Orange intervienne.</p> <p>Si en revanche, vous n'en êtes qu'au stade de l'installation du routeur, tentez de le déplacer afin de capter un signal 4G.</p> <p>Si le problème persiste, contactez le Service Clients Nordnet.</p>

Voyant	Couleur	Description
 SIGNAL	éteint	Aucun signal n'est capté par le Routeur Extérieur 4G. Vérifiez l'état des voyants <i>POWER</i> et <i>NETWORK</i> pour diagnostic. Si leur couleur n'indique aucune erreur, contactez l'Assistance Technique Nordnet.
	bleu fixe (1, 2 ou 3 voyants)	Un signal, de plus ou moins forte intensité, est capté. Le nombre de voyants allumés est proportionnel à l'intensité du signal reçu.



ANNEXE 2 : DIAGNOSTIC DES VOYANTS DE LA NORDNETBOX MODÈLE « EMOTION »

Voyant	Couleur	Description
 Alim.	éteint	Alimentation électrique non branchée ou bouton «I/O» non enclenché. Assurez-vous du branchement électrique du bloc d'alimentation de la NordnetBox et vérifiez que la prise murale à laquelle il est relié est opérationnelle. Mettez la NordnetBox sous tension en appuyant sur son bouton «I/O».
	rouge	Panne du matériel. Mettez la NordnetBox hors tension en appuyant sur son bouton «I/O» puis contactez l'Assistance Technique Nordnet.
	vert clignotant	Mise à jour en cours. Patientez jusqu'à la fin de la procédure. Durant celle-ci, l'accès à Internet et les liaisons Wi-Fi ne sont pas disponibles.
	vert fixe	NordnetBox correctement alimentée en électricité.
 DSL		<i>Non utilisé dans le cas d'une connexion Internet via la 4G.</i>
 INTERNET	éteint	Connexion physique au Routeur Extérieur 4G non établie ou échec d'obtention de l'adresse IP fournie par le Routeur Extérieur 4G. Mettez la NordnetBox hors tension. Vérifiez les branchements réalisés au chapitre «Branchement de la NordnetBox» puis remettez-la sous tension. Vérifiez également que le routeur est branché sur son boîtier d'alimentation PoE et que ce dernier est sous tension. Si le problème persiste, contactez l'Assistance Technique Nordnet.
	vert fixe	Connexion physique au Routeur Extérieur 4G établie et aucun échange de données n'a lieu en ce moment avec ce dernier.
	vert clignotant (lent)	Des échanges de données avec le Routeur Extérieur 4G sont en cours.
 Téléphone	éteint	VoIP* indisponible (aucun compte configuré ou défaillance du service). Si la VoIP* fait partie de votre abonnement (en standard ou en option), mettez la NordnetBox hors tension, patientez une dizaine de secondes puis remettez-la sous tension. Si le problème persiste, contactez l'Assistance Technique Nordnet.
	vert clignotant	Communication téléphonique VoIP* en cours.
	vert fixe	VoIP* disponible.

Voyant	Couleur	Description
 WIFI	éteint	Fonctionnalité Wi-Fi désactivée.
	vert clignotant (rapide)	NordnetBox en attente d'association automatisée Wi-Fi (fonction WPS).
	vert clignotant (lent)	Fonctionnalité Wi-Fi activée et des échanges de données sont en cours.
	vert fixe	Fonctionnalité Wi-Fi activée mais aucun échange de données n'a lieu en ce moment.



ANNEXE 3 : QUESTIONS FRÉQUEMMENT POSÉES AU SUJET DE LA TÉLÉPHONIE PAR INTERNET (VOIP)

■ 1. Je souhaite compléter mon installation téléphonique sans fil avec d'autres combinés et pouvoir les utiliser avec la NordnetBox. Tous les modèles du marché sont-ils compatibles ?

Oui, les téléphones disponibles aujourd'hui sur le marché, qu'ils soient «filaires» ou «DECT» sont compatibles avec la NordnetBox. Lors de votre achat, veillez simplement à ce que votre futur combiné puisse fonctionner en mode «Fréquences Vocales» (chaque touche doit émettre une note musicale différente).

■ 2. Les numéros d'urgence (SAMU, Police, Pompiers, etc...) fonctionnent-ils avec la NordnetBox ?

Oui. Le 15, le 17 et le 18 sont toujours utilisables. Pour entrer en relation avec le service concerné, décrochez votre combiné et composez simplement l'un de ces numéros.

IMPORTANT : Nordnet paramètre initialement votre NordnetBox avec les correspondances locales des numéros d'urgence qui sont fonction de l'adresse postale que vous avez déclarée lors de votre inscription. C'est ce qui fait qu'en composant par exemple le 18, vous entrez en contact avec le Service Départemental d'Incendie et de Secours (SDIS) dont dépend votre commune.

Si vous nous avez communiqué une adresse erronée, les correspondances locales contenues dans la NordnetBox ne seront pas cohérentes et vous risquez d'entrer en contact avec des centres d'urgence géographiquement incompétents.

Pour rétablir la situation, il vous suffit de vous rendre dans votre Espace Client <https://client.nordnet.com> en utilisant vos identifiants Nordnet (votre nom d'utilisateur vous a été communiqué sur votre courrier ou votre e-mail de Bienvenue suite à votre abonnement), puis de cliquer sur le lien correspondant au numéro de votre ligne téléphonique VoIP.

Cliquez alors sur « Ville d'intervention des secours » et vous aurez la possibilité d'indiquer le code postal de la ville dans laquelle votre NordnetBox est installée.

Une fois le code postal saisi et validé, une reprogrammation quasi-immédiate des numéros d'urgence de votre NordnetBox a lieu, que celle-ci soit ou non sous tension.

Notez que cette procédure sera également à suivre en cas de déménagement de votre matériel.

■ **3. Je dispose de plusieurs téléphones dans mon habitation. Puis-je utiliser le réseau de téléphonie Internet avec chacun d'eux ?**

La réponse dépend de votre installation.

Seuls les postes branchés à l'arrière de la NordnetBox (cf. chapitre *Installation des matériels et services supplémentaires / Installation de la téléphonie par Internet*), ou les téléphones DECT connectés à une « base DECT » reliée à la box, peuvent utiliser le service de téléphonie par Internet proposé par Nordnet.

Les postes de votre habitation branchés sur une prise téléphonique murale qui leur est propre, ne peuvent en revanche utiliser que votre ligne téléphonique «classique» souscrite auprès d'Orange.

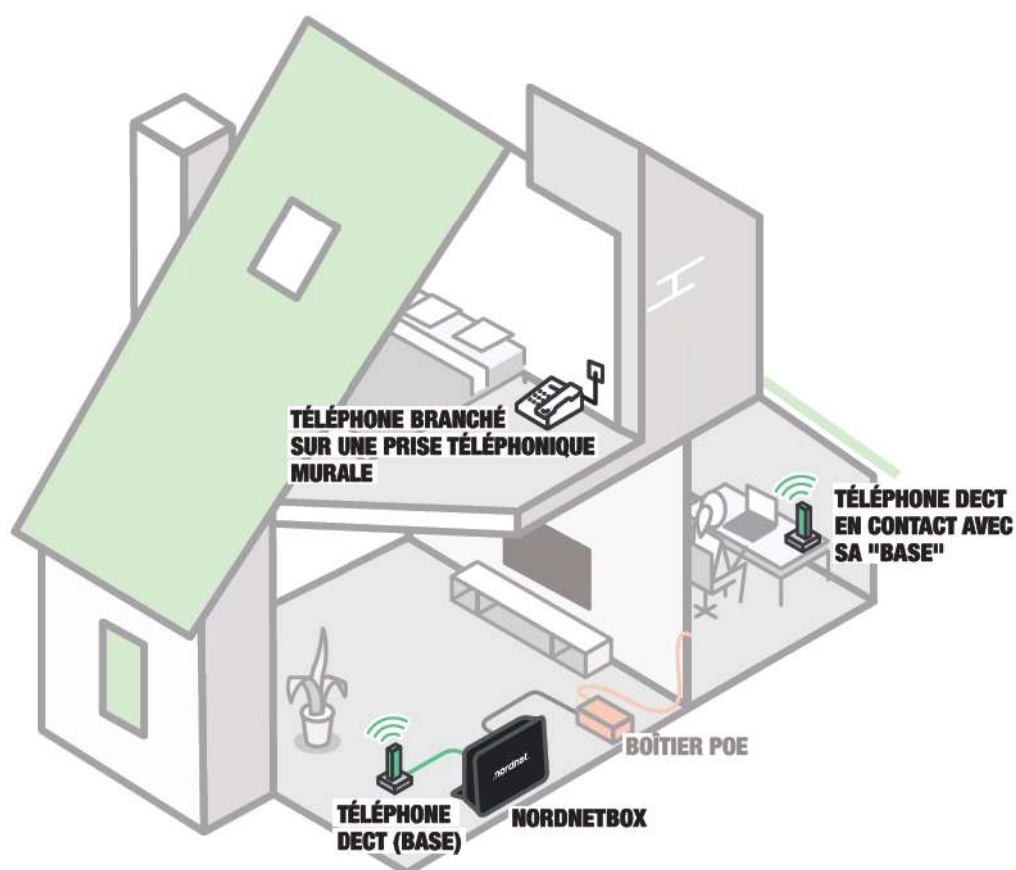

■ 4. Comment accéder à la messagerie vocale de ma ligne VoIP ?

Décrochez votre combiné téléphonique et composez le 888. Laissez-vous ensuite guider par la voix de l'opératrice virtuelle. L'utilisation de la messagerie vocale est gratuite.

A savoir : un courriel de notification vous sera envoyé à chaque fois qu'un message vocal vous sera laissé par un correspondant. Un fichier audio contenant l'enregistrement vocal sera joint à ce courriel.

■ 5. Comment modifier les paramètres de ma messagerie vocale VoIP ?

Il vous suffit de vous rendre dans l'Espace Client sur <https://client.nordnet.com> en utilisant vos identifiants Nordnet (votre nom d'utilisateur vous a été communiqué sur votre courrier ou votre e-mail de Bienvenue suite à votre abonnement), puis de cliquer sur le lien correspondant à votre numéro de ligne téléphonique VoIP et enfin sur « Renvoi / Messagerie ».

Vous aurez alors la possibilité d'activer ou désactiver la fonction de messagerie vocale, de spécifier le délai de renvoi vers la messagerie (nombre de secondes avant que votre correspondant puisse vous laisser un message) ainsi que de définir l'adresse de courriel à laquelle seront envoyées les notifications.

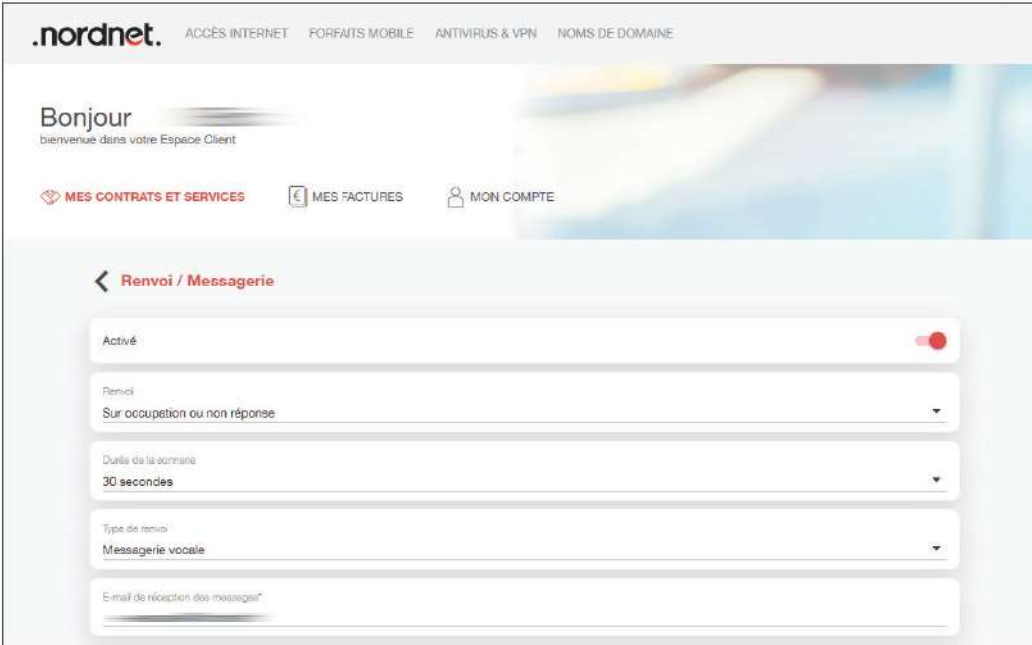

The screenshot shows the Nordnet client portal interface. At the top, there is a navigation bar with the Nordnet logo and links for 'ACCÈS INTERNET', 'FORFAITS MOBILE', 'ANTIVIRUS & VPN', and 'NOMS DE DOMAINE'. Below this, a greeting 'Bonjour' is displayed with the text 'bienvenue dans votre Espace Client'. There are three main menu items: 'MES CONTRATS ET SERVICES', 'MES FACTURES', and 'MON COMPTE'. The main content area is titled 'Renvoi / Messagerie' and contains several settings:

- Activé:** A toggle switch that is currently turned on (red).
- Renvoi:** A dropdown menu set to 'Sur occupation ou non réponse'.
- Durée de la sonnerie:** A dropdown menu set to '30 secondes'.
- Type de renvoi:** A dropdown menu set to 'Messagerie vocale'.
- Email de réception des messages:** A text input field with a blurred email address.

CONSIGNES DE TRI RELATIVES AUX APPAREILS ÉLECTRONIQUES

IMPORTANT : Selon votre formule d'abonnement, certains des matériels présentés ci-dessous sont mis à votre disposition par Nordnet, qui en demeure propriétaire. Il convient, dans ce cas, DE NE PAS SUIVRE les instructions de recyclage ci-dessous, dont la présence est imposée par la loi. Ces matériels devront nous être retournés, à nos frais, lors d'un échange standard ou de la résiliation de votre service (cf. conditions contractuelles).

Si en revanche vous avez acheté l'un de ces matériels auprès de Nordnet, celui-ci vous appartient et nous vous encourageons à suivre les consignes de tri indiquées.

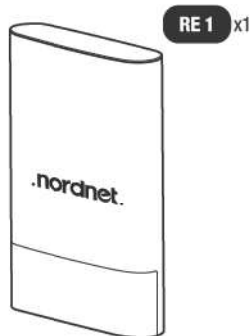

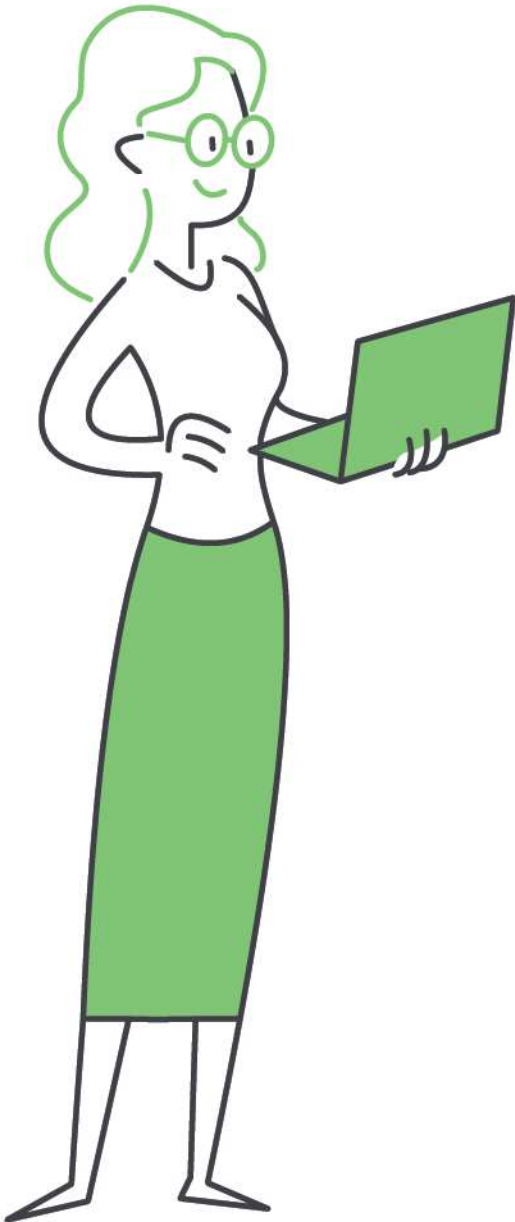

Une question ?

Retrouvez-nous sur

<https://assistance.nordnet.com>

ou sur

www.nordnet.com, rubrique *contactez-nous*



.nordnet.
nos solutions Internet vous ouvrent le monde